

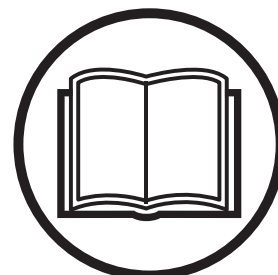

Руководство по эксплуатации

Прежде чем приступить к работе с машиной, внимательно прочитайте инструкцию и убедитесь, что Вам все понятно.

Rider 213 C Rider 216 Rider 216 AWD



Russian

EAC

По вопросам продаж и поддержки обращайтесь:

Архангельск (8182)63-90-72
Астана +7(7172)727-132
Белгород (4722)40-23-64
Брянск (4832)59-03-52
Владивосток (423)249-28-31
Волгоград (844)278-03-48
Вологда (8172)26-41-59
Воронеж (473)204-51-73
Екатеринбург (343)384-55-89
Иваново (4932)77-34-06
Ижевск (3412)26-03-58
Казань (843)206-01-48

Калининград (4012)72-03-81
Калуга (4842)92-23-67
Кемерово (3842)65-04-62
Киров (8332)68-02-04
Краснодар (861)203-40-90
Красноярск (391)204-63-61
Курск (4712)77-13-04
Липецк (4742)52-20-81
Магнитогорск (3519)55-03-13
Москва (495)268-04-70
Мурманск (8152)59-64-93
Набережные Челны (8552)20-53-41

Нижний Новгород (831)429-08-12
Новокузнецк (3843)20-46-81
Новосибирск (383)227-86-73
Орел (4862)44-53-42
Оренбург (3532)37-68-04
Пенза (8412)22-31-16
Пермь (342)205-81-47
Ростов-на-Дону (863)308-18-15
Рязань (4912)46-61-64
Самара (846)206-03-16
Санкт-Петербург (812)309-46-40
Саратов (845)249-38-78

Смоленск (4812)29-41-54
Сочи (862)225-72-31
Ставрополь (8652)20-65-13
Тверь (4822)63-31-35
Томск (3822)98-41-53
Тула (4872)74-02-29
Тюмень (3452)66-21-18
Ульяновск (8422)24-23-59
Уфа (347)229-48-12
Челябинск (351)202-03-61
Череповец (8202)49-02-64
Ярославль (4852)69-52-93

эл. почта: hrq@nt-rt.ru || сайт: <http://hsq-tech.nt-rt.ru>

ПОЯСНЕНИЕ СИМВОЛОВ

Условные обозначения

Эти символы находятся на устройстве и в руководстве.

ПРЕДУПРЕЖДЕНИЕ! Небрежное или неправильное применение может привести к серьезной или смертельной травме оператора или окружающих.



Прежде чем приступить к работе с машиной, внимательно прочитайте инструкцию и убедитесь, что Вам все понятно.



Всегда используйте:

- Специальные шумозащитные наушники



Данное изделие отвечает требованиям соответствующих директив ЕС.



Нейтраль



Быстро



Медленно



Остановите двигатель.



Аккумулятор



Подсос.



Топливо



Уровень масла



Высота стрижки



Назад



Движение вперед



Зажигание



Гидростатическая муфта свободного хода

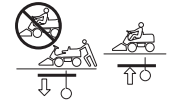

Следите за тем, чтобы руки или другие части тела не попали в защемление между ремнем и ременным шкивом.



Предупреждение: вращающиеся части. Держите руки и ноги на безопасном расстоянии.



Стояночный тормоз



Тормоз



Эмиссия шума в окружающую среду согласно Директиве Европейского Сообщества. Эмиссия машины приведена в главе 'Технические характеристики' и на табличке.



Ротационные ножи Не допускайте попадания рук и ног под капот во время работы двигателя



Никогда не ездите поперек склона



Запрещается использовать машину в случае, если рядом находятся дети или животные



Не перевозите пассажиров на машине или оборудовании.



Если режущий блок не установлен, ехать следует очень медленно



Прежде чем начать движение задним ходом, а также во время движения задним ходом следует оглядываться, чтобы постоянно контролировать ситуацию.



ПОЯСНЕНИЕ СИМВОЛОВ

Процедура запуска

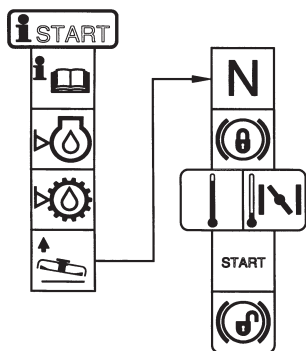

Проверьте уровень масла в двигателе



Проверьте уровень масла в гидростате



Поднимите режущий блок

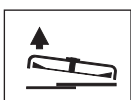

Включите и зафиксируйте стояночный тормоз.



При холодном двигателе пользуйтесь подсосом

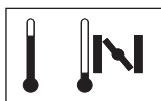

Перед тем как тронуться с места, отключите стояночный тормоз



Пояснение к уровням предупреждений

Существует три уровня предупреждений.

ПРЕДУПРЕЖДЕНИЕ!



ПРЕДУПРЕЖДЕНИЕ! Используется, когда несоблюдение инструкций руководства может создать угрозу причинения серьезных травм или смерти оператора или повреждения находящегося рядом имущества.

ВАЖНО!

ВАЖНО! Используется, когда несоблюдение инструкций руководства может создать угрозу причинения травм оператору или повреждения находящегося рядом имущества.

ВНИМАНИЕ!

ВНИМАНИЕ! Используется, когда несоблюдение инструкций руководства может создать угрозу повреждения материалов или машины.

СОДЕРЖАНИЕ

Содержание

ПОЯСНЕНИЕ СИМВОЛОВ		
Условные обозначения	2	
Пояснение к уровням предупреждений	3	
СОДЕРЖАНИЕ		
Содержание	4	
Журнал технического обслуживания		
Предпродажное обслуживание	5	
После первых 8 часов эксплуатации	5	
ПРЕЗЕНТАЦИЯ		
Уважаемый покупатель!	6	
Вождение и перевозка по дорогам общего пользования	6	
Буксировка	6	
Эксплуатация	6	
Застрахуйте Вашу самоходную газонокосилку	6	
Надлежащее техническое обслуживание	7	
ЧТО ЕСТЬ ЧТО?		
Размещение средств управления	8	
СРЕДСТВА ЗАЩИТЫ МАШИНЫ		
Общие сведения	9	
Ключ зажигания	9	
Цепь обеспечения безопасности	9	
Ограничитель переключателя скорости	9	
Стояночный тормоз	10	
Глушитель	10	
Защитные ограждения	10	
СБОРКА И НАСТРОЙКИ		
Безопасность при сборке и настройке	11	
Стригущий узел	11	
Демонтаж режущего блока	11	
Рычаг регулировки сиденья	12	
Регулировка высоты рулевого колеса	12	
ПРАВИЛА ОБРАЩЕНИЯ С ТОПЛИВОМ		
Общие сведения	13	
Топливо	13	
Заправка топливом	13	
Транспортировка и хранение	13	
ЭКСПЛУАТАЦИЯ		
Общие меры безопасности	14	
Средства защиты оператора	14	
Техника безопасности	15	
Высота стрижки	15	
Рукоятка газа и подсос	15	
Подъемный рычаг стригущего узла	15	
Нейтральная передача	16	
Езда на самоходной газонокосилке	17	
Движение по склонам	17	
Транспортировка и хранение	18	
Транспортировка с выключенным двигателем	18	
Хранение в зимнее время	18	
Щиток	18	
ЗАПУСК И ОСТАНОВКА		
Перед началом работы	19	
Запустите двигатель	19	
Запуск двигателя со слабо заряженным аккумулятором	20	
Выключите двигатель.	20	
ТЕХОБСЛУЖИВАНИЕ И РЕМОНТ		
График технического обслуживания	21	
Общие сведения	22	
Чистка	22	
Снятие защитных щитков газонокосилки	22	
Проверка и регулировка рулевых тросов	22	
Регулировка стояночного тормоза	23	
Регулировка троса газа	24	
Замена воздушного фильтра	24	
Замена топливного фильтра	24	
Проверка воздушного фильтра топливного насоса	24	
Проверка давления в шинах	25	
Система зажигания	25	
Предохранители	25	
Проверка воздухозаборника охлаждающего воздуха двигателя	25	
Проверка и регулировка давления режущего блока на почву	26	
Установка высоты стрижки	26	
Проверка параллельности режущего блока	26	
Регулировка параллельности режущего блока	26	
Сервисное положение режущего блока	26	
Снятие заглушки BioClip	28	
Проверка ножей	28	
Замена лезвий	28	
Проверка уровня масла в двигателе	29	
Замена моторного масла	29	
Замена масляного фильтра	30	
Проверка уровня масла в трансмиссии	30	
Смазка устройства натягивания ремня	30	
Общая смазка	30	
Устранение неисправностей		
ТЕХНИЧЕСКИЕ ДАННЫЕ		
ДЕКЛАРАЦИЯ СООТВЕТСТВИЯ ЕС	34	

Журнал технического обслуживания

Предпродажное обслуживание

1 Заряжайте аккумуляторную батарею не менее 4 часов током, не превышающим 5 А.

2 Установите рулевое колесо, сиденье и дополнительное оборудование.

3 Проверьте и отрегулируйте давление в шинах (60 кПа, 0,6 бар, 9 PSI).

4 Отрегулируйте режущий блок:
Отрегулируйте подъемные пружины (оптимальный вес режущего блока должен составлять 12-15 кг., либо установите максимальное усилие пружины, если предполагается установка щетки).

Отрегулируйте режущий блок так, чтобы его задний край был на 2-4 мм выше его переднего края.

Отрегулируйте высоту среза режущего блока так, чтобы при минимальной высоте резки соединительная тяга была натянута.

5 Проверьте, чтобы в двигателе было правильное количество масла.

6 Проверьте, чтобы в масляном бачке трансмиссии было масло.

7 Подсоедините аккумулятор.

8 Заправьте топливо и запустите двигатель.

9 Проверьте, чтобы газонокосилка не ехала при включенной нейтральной передаче.

10 Проверьте:
Передний привод.
Задний привод.
Работу ножей.
Аварийный выключатель в сидении.
Аварийный выключатель в подъемном рычаге.
Предохранительный выключатель педали гидростатической трансмиссии.

11 Проверьте количество оборотов двигателя См. Раздел Технические характеристики.

12 Проинформируйте покупателя о следующем:
Необходимости и преимуществах соблюдения регламента технического обслуживания.

Влияние обслуживания и журнала технического обслуживания на сохранение стоимости газонокосилки при вторичной продаже.

Область применения системы BioClip.

Заполните документ продажи и т.д.

Предпродажное обслуживание проведено. Дефекты отсутствуют. Подтверждение:

Дата, пробег, печать, подпись

После первых 8 часов эксплуатации

1 Замените масло в двигателе

2 Проверьте уровень масла в трансмиссии и при необходимости долейте. (Только для машин AWD)

3 Проверьте частоту вращения передних и задних колес в соответствии с графиком обслуживания. (Только для машин AWD) См. руководство по ремонту.

ПРЕЗЕНТАЦИЯ

Уважаемый покупатель!

Благодарим за покупку газонокосилки Husqvarna Rider! Машина Husqvarna Rider имеет уникальную конструкцию с передним расположением режущего блока и патентованным шарнирно-сочлененным рулевым механизмом. Газонокосилки Rider пригодны для максимально эффективной работы даже на небольших и узких участках. Сгруппированные средства управления, а также гидростатическая передача, управляемая при помощи педалей, повышают эксплуатационные характеристики данной машины.

Надеемся, что это руководство по эксплуатации окажется полезным. Выполнение инструкций (при эксплуатации, обслуживании, ремонте и т.д.) позволит значительно увеличить срок службы машины и даже ее цену при вторичной продаже.

При продаже газонокосилки Rider не забудьте передать руководство по эксплуатации ее новому владельцу.

Журнал технического обслуживания приложен к руководству по эксплуатации. Следите за тем, чтобы техническое обслуживание и ремонт машины были задокументированы. Систематическое ведение журнала снижает расходы по текущему обслуживанию и влияет на стоимость машины при вторичной продаже. Во время передачи машины в мастерскую для проведения технического обслуживания предоставьте журнал технического обслуживания.

Вождение и перевозка по дорогам общего пользования

Ознакомьтесь с действующими правилами дорожного движения, касающимися вождения и перевозок по дорогам общего пользования. При перевозке газонокосилки на другом транспортном средстве всегда пользуйтесь разрешенными к применению креплениями. Проверьте, хорошо ли закреплена газонокосилка.

Буксировка

Если машина оснащена гидростатической трансмиссией, буксировать машину можно только на малые расстояния и с низкой скоростью, в противном случае существует риск повреждения трансмиссии.

Во время буксировки трансмиссия должна быть разомкнута, см. указания в разделе «Перепускные клапаны».

Эксплуатация

Райдер предназначен для стрижки травы на открытых и ровных грунтовых площадках. Для расширения сферы применения устройства производитель предлагает ряд дополнительных принадлежностей. Для получения более подробной информации о доступных дополнительных принадлежностях свяжитесь с вашим дилером. Разрешается использование машины только с оборудованием, рекомендованным производителем. Другие варианты эксплуатации являются недопустимыми. Соответствие условиям работы, обслуживания и ремонта, указанным производителем, и строгое их соблюдение также являются важным составным компонентом использования по назначению.

ВАЖНО! Гарантия на трансмиссию действительна только в том случае, если частота вращения передних и задних колес была проверена в соответствии с графиком обслуживания. При необходимости отрегулируйте в соответствии со значениями в таблице, приведенной в руководстве по ремонту. Выполняется авторизованным сервисным дилером. Если регулировка не будет выполнена, система получит серьезные повреждения.

Работать с газонокосилкой, осуществлять техническое обслуживание и ремонт должны лица, хорошо ознакомленные с ее специфическими характеристиками и знающие соответствующие правила техники безопасности.

Необходимо всегда соблюдать правила предупреждения несчастных случаев, все другие общепринятые нормы техники безопасности и гигиены труда, а также правила дорожного движения.

Любые произвольные модификации данной газонокосилки освобождают производителя от ответственности за возможные повреждения и травмы, вызванные такими изменениями конструкции.

Застрахуйте Вашу самоходную газонокосилку

Проверьте страховку Вашей новой самоходной газонокосилки.

- Обращайтесь в Вашу страховую компанию.
- На Вас лежит полная ответственность и Вы должны иметь полную страховку от дорожных аварий, пожара, повреждений, кражи.

ПРЕЗЕНТАЦИЯ

Надлежащее техническое обслуживание

Продукция фирмы Husqvarna продается по всему миру, и потребители могут быть уверены, что получат самую лучшую поддержку и обслуживание. Например, перед поставкой машина была проверена и отрегулирована вашим продавцом. См. свидетельство в Журнале технического обслуживания в данном руководстве.

ВАЖНО! Все интервалы технического обслуживания указаны в журнале технического обслуживания. Следите за тем, чтобы техническое обслуживание проводилось в указанное время.

Если вам необходимо заказать запасные части, требуется помощь при техническом обслуживании или информация по вопросам гарантийного ремонта, обращайтесь по адресу:

Имя:	Дилер:
Данное руководство по эксплуатации относится к машине с заводским номером (серийным номером):	Трансмиссия
PNC:	Двигатель

На табличке с техническими данными машины можно найти следующую информацию:

- Обозначение типа машины.
- Типовой номер изготовителя.
- Серийный номер машины.

При заказе запасных частей всегда указывайте обозначение типа и серийный номер.

ЧТО ЕСТЬ ЧТО?

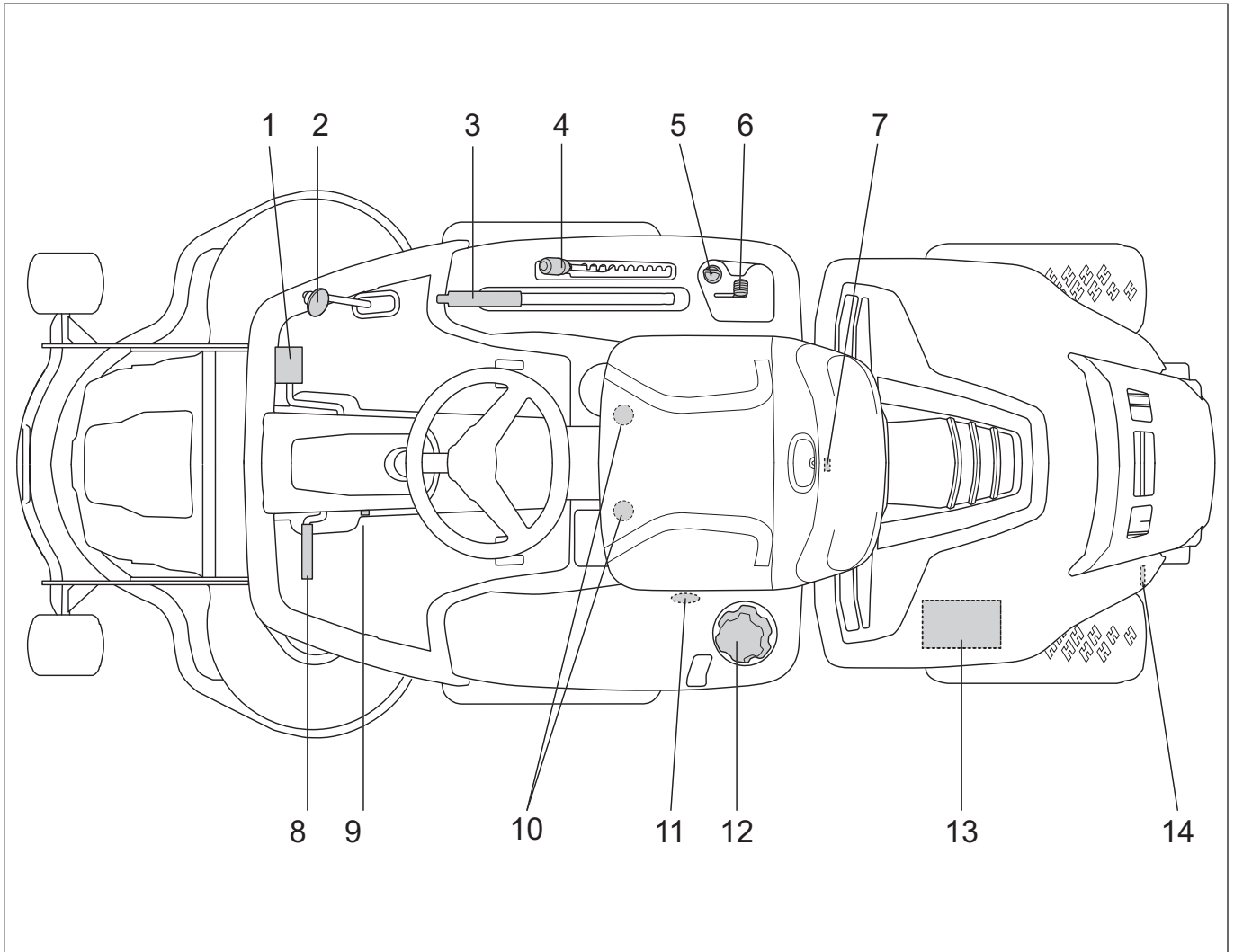

Размещение средств управления

- | | |
|---|---|
| 1 Ограничитель переключателя скорости при движении вперед | 8 Стояночный тормоз |
| 2 Ограничитель переключателя скорости при движении назад | 9 Блокировочная кнопка стояночного тормоза |
| 3 Подъемный рычаг стригущего узла | 10 Регулировка сиденья. |
| 4 Рычаг установки высоты стрижки | 11 Рычаг выключения привода передней оси, 216 AWD |
| 5 Замок зажигания | 12 Крышка топливного бака |
| 6 Ручка газа/подсос | 13 Аккумулятор |
| 7 Замок капота | 14 Рычаг выключения привода, 213 С и 216 Рычаг выключения привода задней оси, 216 AWD |

СРЕДСТВА ЗАЩИТЫ МАШИНЫ

Общие сведения



ПРЕДУПРЕЖДЕНИЕ! Никогда не пользуйтесь машиной с дефектными элементами защиты.

Если в результате этих проверок будут обнаружены неисправности, немедленно вызовите специалиста для ремонта.

Ключ зажигания

Ключ зажигания используется для включения и выключения двигателя вместе со всеми электрическими функциями.

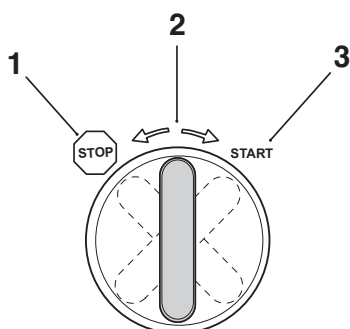

- 1 STOP — питание машины выключено
- 2 - Нейтральная скорость
- 3 START — положение включения зажигания с пружинным возвратом

Проверка ключа зажигания

- Проверьте ключ зажигания, запустив и остановив двигатель. Выполняйте указания в разделе Запуск и остановка.
- Двигатель должен запуститься при установке ключа зажигания в положение START (3).
- Двигатель должен незамедлительно остановиться при установке ключа зажигания в положение STOP (1).

Цепь обеспечения безопасности

Машина оборудована цепью обеспечения безопасности, которая срабатывает каждый раз, когда оператор покидает сиденье во время работы ножей. Цепь обеспечения безопасности также срабатывает в том случае, если оператор покидает сиденье, а стояночный тормоз не включен.

При срабатывании цепи обеспечения безопасности подача питания на ножи останавливается. Предусмотрена кратковременная задержка для предотвращения остановки, если водитель подпрыгивает на сиденье.

Двигатель запускается только если:

- Режущая дека поднимается и стояночный тормоз активирован.

Двигатель останавливается, если:

- Режущая дека опускается и водитель встает с сиденья.
- Режущая дека находится в верхнем положении, стояночный тормоз не активирован, а водитель встает.

Проверка цепи обеспечения безопасности

- Ежедневно проверяйте, срабатывает ли система безопасности при попытке запуска двигателя в случае несоблюдения одного из условий. Измените условия и повторите попытку.

Ограничитель переключателя скорости

Скорость газонокосилки плавно регулируется двумя педалями. Педалью (1) при движении вперед и педалью (2) при движении назад.

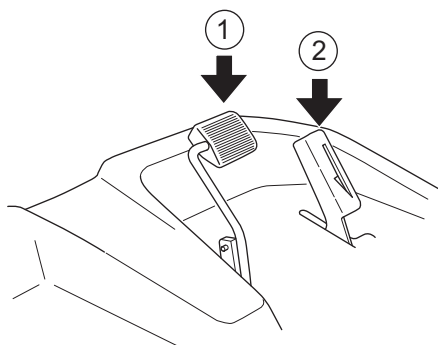

Торможение машины происходит при отпуске педали переднего хода. Кроме того, в случае необходимости в большем тормозном усилии может также использоваться педаль заднего хода.

Проверка акселератора

- Убедитесь, что педали переднего и заднего хода нажимаются свободно.
- Убедитесь, что торможение машины происходит при отпуске педали переднего хода.

СРЕДСТВА ЗАЩИТЫ МАШИНЫ

Стояночный тормоз

Стояночный тормоз включается следующим образом:

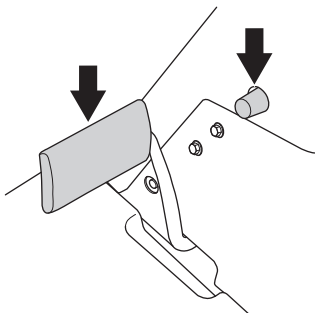

- 1 Нажмите на педаль стояночного тормоза.
- 2 Нажмите на кнопку фиксации на рулевой колонке.
- 3 Отпустите педаль стояночного тормоза, удерживая кнопку в прижатом положении.

Блокировочная кнопка стояночного тормоза автоматически выключается при нажатии педали тормоза.

Проверка стояночного тормоза

Проверьте правильность регулировки стояночного тормоза, поставив машину на склоне.

- Включите стояночный тормоз.
- Если машина не стоит на месте, стояночный тормоз следует отрегулировать.

Глушитель

Глушитель предназначен для снижения уровня шума и отвода в сторону от работающего человека выхлопных газов.



ПРЕДУПРЕЖДЕНИЕ! Никогда не используйте машину без глушителя или с дефектным глушителем. Поврежденный глушитель значительно увеличивает шум и риск пожара. Имейте всегда под рукой инструмент для тушения пожара.



ПРЕДУПРЕЖДЕНИЕ! В глушителе есть химикаты, которые могут вызывать раковые заболевания. Избегайте контакта с этими элементами в случае повреждения глушителя.

После использования машины, а также на холостом ходу, глушитель становится горячим. Помните о риске пожара, в особенности при работе рядом с огнеопасными веществами и/или парами.

Проверка глушителя

- Проверьте, чтобы глушитель был прочно закреплен и не был поврежден.

Защитные ограждения



ПРЕДУПРЕЖДЕНИЕ! Перед запуском машины всегда проверяйте, чтобы защитные крышки были установлены правильно.

Защитные крышки машины защищают пользователя от вентилятора системы охлаждения, приводных ремней и горячих поверхностей машины.

Проверка защитных крышек

- Проверьте защитные ограждения на отсутствие трещин и других повреждений. Замените поврежденные элементы.

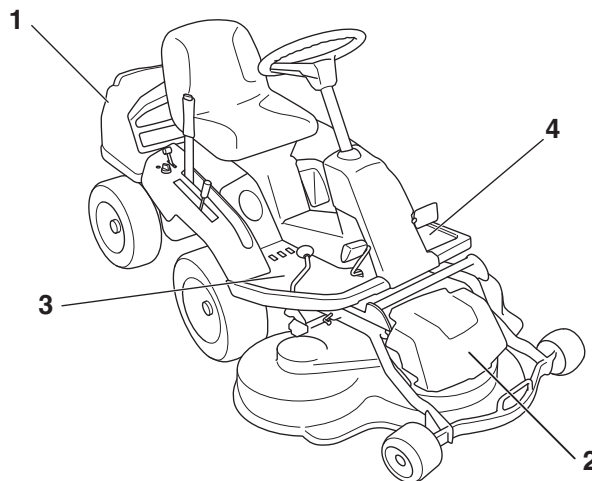

- 1 Капот двигателя
- 2 Передняя крышка
- 3 Правое крыло
- 4 Левое крыло

СБОРКА И НАСТРОЙКИ

Безопасность при сборке и настройке



ПРЕДУПРЕЖДЕНИЕ! При работе двигатель выделяет окись углерода, бесцветный токсичный газ. Не пользуйтесь машиной в замкнутых пространствах.

- Не оставляйте машину с работающим двигателем без присмотра.
- Запрещается допускать к управлению или ремонту машины детей или взрослых, не имеющих соответствующей подготовки. Местные законы могут устанавливать возраст пользователя.
- Поражение электрическим током может привести к серьезным травмам. Не прикасайтесь к кабелям во время работы двигателя. Не проверяйте систему зажигания пальцами.



ПРЕДУПРЕЖДЕНИЕ! Двигатель и выхлопная система сильно нагреваются во время работы. Существует риск ожогов при прикосновении.

- Машина проверена и допущена к эксплуатации только с поставляемым или рекомендуемым производителем оборудованием.

Стригущий узел

Райдер 213 С оборудован режущей декой Combi с тремя ножами.

- Combi 94

Rider 216 и 216 AWD могут быть оснащены двумя различными стригущими узлами.

- Combi 94
- Combi 103

Узел Combi со смонтированной заглушкой BioClip, измельчает скошенную траву в удобрение почвы. Без заглушки BioClip узел работает как с узлом выбрасывания назад.

Демонтаж режущего блока



ПРЕДУПРЕЖДЕНИЕ! Пользуйтесь защитными очками, когда будете снимать стригущий узел. Натяжная пружина ремня может порваться и нанести травмы.

- 1 Поставьте машину на устойчивую поверхность и включите стояночный тормоз. Установите положение стригущего узла в крайнее нижнее положение и поднимите стригущий узел.

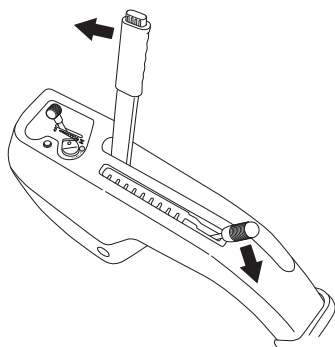

- 2 Откройте замок на передней крышке и поднимите крыло.

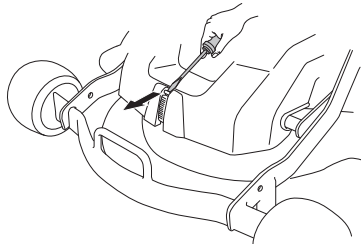

- 3 Освободите стойку регулировки высоты стрижки и установите её в держателе.

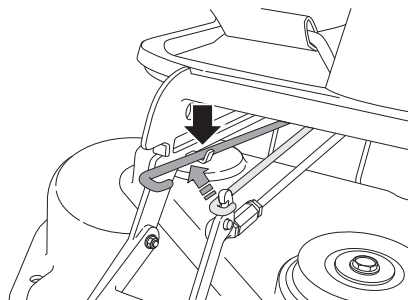

- 4 Потяните за ушко пружины, чтобы установить ее на натяжной шкив приводного ремня.

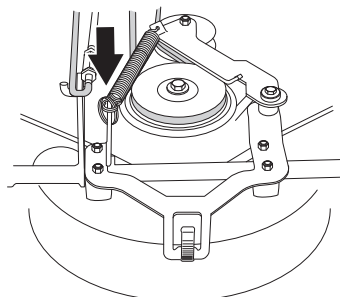

- 5 Вставьте ушко пружины в крепление.

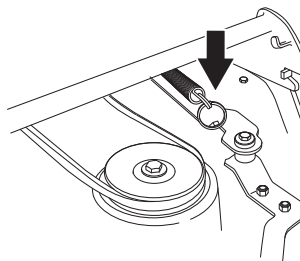

- 6 Снимите приводной ремень и повесьте его на разгрузочном крюке.

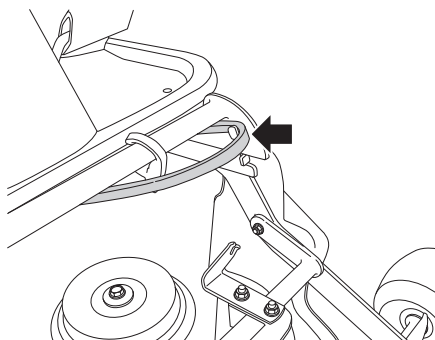

СБОРКА И НАСТРОЙКИ

- 7 Установите деревянный брусок между рамой оборудования и шасси во избежание сружинивания режущей деки.

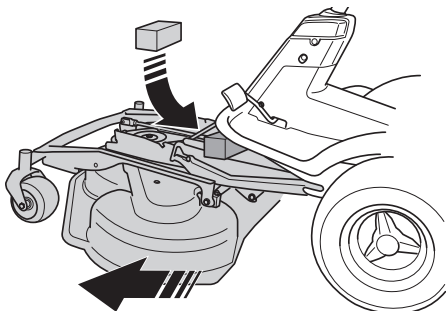

ПРЕДУПРЕЖДЕНИЕ! Будьте осторожны, чтобы не прижать руку.

- 8 Отверните два винта рамы оборудования.

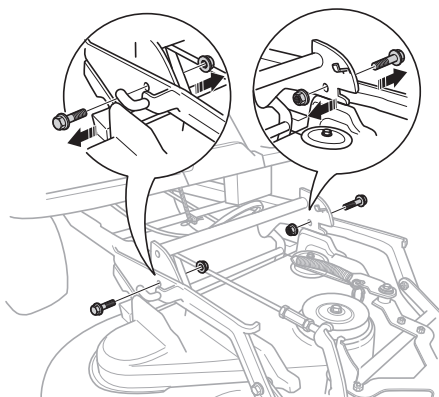

- 9 Вытащите режущий элемент.

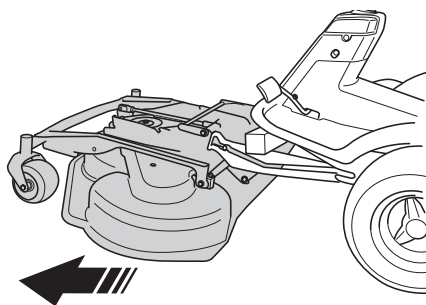

- 10 Снимите деревянный брусок.

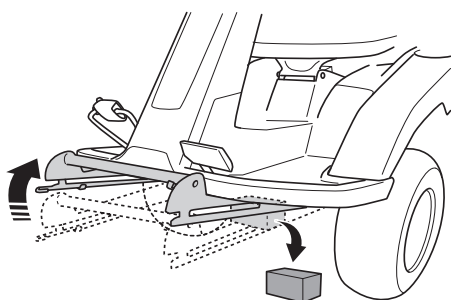

Монтаж осуществляется в обратном порядке.

Рычаг регулировки сиденья



ПРЕДУПРЕЖДЕНИЕ! Будьте осторожны при складывании сиденья — запирающими крюками можно травмировать руки.



ПРЕДУПРЕЖДЕНИЕ! Запрещается регулировать сиденье во время движения. Это создает риск опасного маневрирования.

Впереди сиденье имеет шарнирное крепление и может наклоняться вперед.

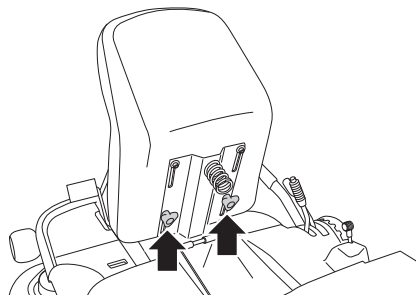

Сиденье можно также передвигать вперед или назад.

Открутите ручки под сиденьем и отрегулируйте его, двигая вперед или назад в желаемое положение.

Регулировка высоты рулевого колеса

- 1 Снимите крышку.

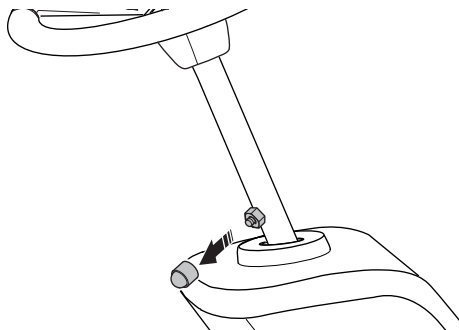

- 2 Ослабьте гайку.



- 3 Ослабление стопорного винта с помощью торцевого ключа на 4 мм.

- 4 Установить рукоятку на нужную высоту. Высота может быть отрегулирована припл. на 40 мм.

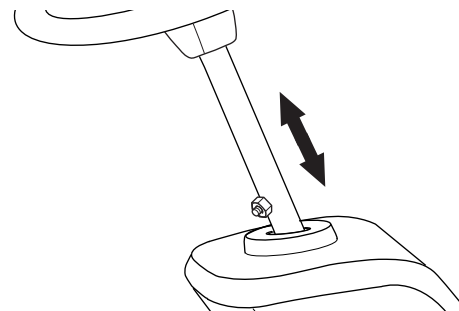

- 5 Затяните стопорный винт и гайку. Установите крышку.

ПРАВИЛА ОБРАЩЕНИЯ С ТОПЛИВОМ

Общие сведения



ПРЕДУПРЕЖДЕНИЕ! Работа двигателя в закрытом или в плохо проветриваемом помещении может привести к смертельному исходу в результате удушья или заражения угарным газом. Не пользуйтесь машиной в ограниченных пространствах.

Топливо и пары топлива легко воспламеняются и могут привести к серьезным травмам при вдыхании и контакте с кожей. Будьте поэтому осторожны при обращении с топливом и обеспечьте хорошую вентиляцию при обращении с топливом.

Выхлопные газы двигателя горячи и могут содержать искры, который могут стать причиной пожара. Поэтому машину никогда не следует запускать внутри помещения или рядом с легковоспламеняемым материалом.

Не курите и не ставьте никакие горячие предметы рядом с топливом.

Топливо

- Двигатель работает на очищенном бензине с октановым числом не менее 85 (без примеси масла). Рекомендуется использовать биоразлагающийся алкилатный бензин. Не пользуйтесь бензином, содержащим метанол.

Заправка топливом



ПРЕДУПРЕЖДЕНИЕ! Бензин и его пары ядовиты и чрезвычайно огнеопасны. Будьте осторожны и заправляйте машину только на улице.

Очистите поверхность вокруг крышки топливного бака.

После заправки плотно затяните крышку топливного бака. Если крышка неплотно затянута, то под воздействием вибрации крышка может открутиться, что приведет к вытеканию топлива из топливного бака и риску возникновения пожара.

Перед запуском переместите культиватор как минимум на 3 м от места заправки.

- Не заполняйте бак полностью, оставьте как минимум 2,5 см (1") емкости на расширение.
- Дайте двигателю остыть перед заправкой.
- Проверяйте уровень топлива перед каждым использованием и оставляйте место в баке на расширение топлива, так как в противном случае тепло от двигателя и солнца может способствовать расширению топлива и его переливу.
- Очистить крышку топливного бака. Наличие загрязнений в топливном баке ведет к перебоям в работе двигателя.
- При заправке крышку топливного бака следует открывать медленно, чтобы постепенно сбавить избыточное давление.
- Начисто вытирайте любые разливы топлива. Загрязненные топливом материалы следует перемещать в безопасные места.

- Будьте осторожны при обращении с маслом, масляными фильтрами, топливом и аккумулятором, принимая во внимание экологические нормы. Выполняйте местные предписания по утилизации.

Никогда не включайте машину:

- Если вы пролили топливо на себя или свою одежду, смените одежду. Помойте те части тела, которые были в контакте с топливом. Пользуйтесь мылом и водой.
- Если Вы пролили топливо или моторное моторное масло на машину. Вытрите пролитое топливо или масло и дайте остаткам топлива испариться.
- Если на машине происходит утечка топлива. Регулярно проверяйте крышку топливного бака и шланги на предмет протекания.
- Если крышка топливного бака неплотно затянута после заправки топливом.

Транспортировка и хранение

- Следует хранить и транспортировать машину и топливо таким образом, чтобы не было риска контакта подтеков или паров с искрами или открытым огнем, например, у электромашин, электродвигателей, электрических и силовых переключателей/нагревателей и котлов.
- Топливо всегда следует хранить и транспортировать в специальных емкостях, предназначенных для этой цели.
- Храните культиватор и топливо в сухом месте, вдали от источников открытого огня, искр и чрезмерного тепла, избегая утечек и испарения топлива.

Топливо, простаивающее в течение длительных периодов времени (30 дней и более), может образовывать липкий осадок и нарушать функционирование двигателя. Чтобы избежать появления такого осадка во время хранения, можно использовать стабилизатор топлива.

- Стабилизатор добавляйте в топливо в баке либо емкости для хранения.
- Всегда соблюдайте пропорции, указанные изготовителем.
- После добавления стабилизатора запустите двигатель не менее чем на 10 минут, чтобы стабилизатор дошел до карбюратора.

Если используется алкилат (Aspen), стабилизатор не нужен, поскольку топливо устойчиво к окислению. Однако, не следует переходить со стандартного бензина на алкилат, т.к. чувствительные резиновые детали могут затвердеть. Не опорожняйте топливный бак и карбюратор, если добавлен стабилизатор.



ПРЕДУПРЕЖДЕНИЕ! Категорически запрещается хранить машину с заполненным топливом баком во внутренних помещениях или в плохо вентилируемых местах, где пары топлива могут вступить в контакт с открытым пламенем, искрами или запальным факелом газовых котлов, водонагревателей, сушилок одежды и т. п.

При обращении с топливом всегда соблюдайте меры предосторожности. Топливо является легковоспламеняемым веществом, и неосторожное обращение может привести к серьезным травмам и материальному ущербу.

ЭКСПЛУАТАЦИЯ

Общие меры безопасности

Перед запуском машины прочтите все инструкции, приведенные в данном руководстве и на самой машине. Убедитесь в том, что вы их поняли, и затем выполняйте их.



ПРЕДУПРЕЖДЕНИЕ! Во время работы устройство создает электромагнитное поле. В определенных обстоятельствах это поле может создавать помехи для пассивных и активных медицинских имплантатов. Во избежание риска серьезной или смертельной травмы лицам с медицинскими имплантатами рекомендуется проконсультироваться с врачом и изготовителем имплантата, прежде чем приступать к эксплуатации данного устройства.



ПРЕДУПРЕЖДЕНИЕ! Машина способна травмировать руки, ноги, а также отбрасывать предметы. Невыполнение правил техники безопасности может привести к тяжелым травмам.

- Изучите инструкции по безопасной эксплуатации машины и использованию средств управления, а также научитесь быстро останавливать машину. Также необходимо разбираться в значении предупредительных наклеек.
- Позволяйте использовать машину только взрослым, которые знакомы с правилами ее эксплуатации. Ни в коем случае не разрешайте детям управлять машиной.
- Запрещается брать пассажиров. Машина предназначена только для одного человека.



- Серьезные аварийные ситуации могут возникнуть в случае, если не следить внимательно за детьми, находящимися в непосредственной близости от машины. Детям часто хочется подойти поближе к машине во время работы. Никогда не исходите из того, что дети будут оставаться там, где вы их видели в последний раз.

- Будьте внимательны, выключите машину, если дети окажутся в зоне работы.
- Помните о том, что ответственность в возможных опасных ситуациях и при авариях лежит на операторе.

Средства защиты оператора



ПРЕДУПРЕЖДЕНИЕ! Во время работы с машиной вы должны использовать специальные одобренные средства защиты. Средства личной защиты не могут полностью исключить риск получения травмы, но при несчастном случае они снижают тяжесть травмы. Обращайтесь за помощью к дилеру при подборе средств защиты.

- Пользуйтесь средствами защиты органов слуха, чтобы свести к минимуму возможность нарушения слуха.



- Просторная одежда или украшения могут застрять в движущихся частях.
- Никогда не пользуйтесь машиной босиком. Всегда надевайте защитные сапоги или ботинки, лучше всего со стальным носком.



Прочее защитное оборудование

- При работе на машине всегда имейте рядом набор первой помощи.
- Огнетушитель

Техника безопасности

- Во время запуска двигателя, включения привода, или когда вы трогаетесь с места, необходимо убедиться, что в непосредственной близости от машины никого нет.
- Очистите участок от камней, игрушек, проводов и других предметов, так как они могут быть захвачены ножами и отброшены в сторону.



- Следите за выбросом и не направляйте его в сторону людей.
- До и во время езды задним ходом всегда смотрите вниз и назад. Остерегайтесь малых и больших препятствий.
- Замедляйте ход перед поворотом.
- Выключайте ножи, когда они не используются.
- При стрижке травы вокруг неподвижного объекта следите, чтобы ножи не задевали его. Никогда не наезжайте на посторонние предметы.
- Пользуйтесь машиной только при дневном свете или при хорошем освещении. Остерегайтесь подъезжать к ямам и другим неровностям почвы. Следите за другими возможными источниками риска.
- Никогда не пользуйтесь машиной, если вы устали, принимали алкоголь или медицинские препараты, использование которых может отразиться на вашем зрении, сознании или координации движений.
- Никогда не используйте машину при неблагоприятных погодных условиях, например в туман, дождь, при сильном ветре, на сырых участках, при низких температурах воздуха, риске удара молнии и т. д.
- Следите за дорожным движением, если вы работаете рядом с дорогой или переезжаете ее.

Высота стрижки

Высота скашивания устанавливается в одно из 10 положений при помощи рычага высоты скашивания. Выберите необходимую высоту скашивания (1-10), используя рычаг регулировки высоты.

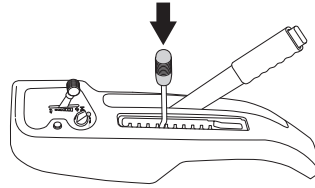

См. инструкции в разделе 'Настройка высоты резки'.

Рукоятка газа и подсос

Количество оборотов двигателя, а также скорость вращения ножей регулируется ручкой газа.

Ручка используется также для включения функции подсоса.

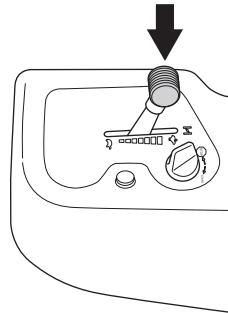

При включении подсоса, двигатель получает обогащенную смесь топлива и воздуха, что облегчает запуск холодного двигателя.

Подъемный рычаг стригущего узла

Рычаг подъема режущего блока переводит его в положение транспортировки или в рабочее положение.

Этот рычаг можно также использовать для временного регулирования высоты резки, например на небольшом бугре на газоне.

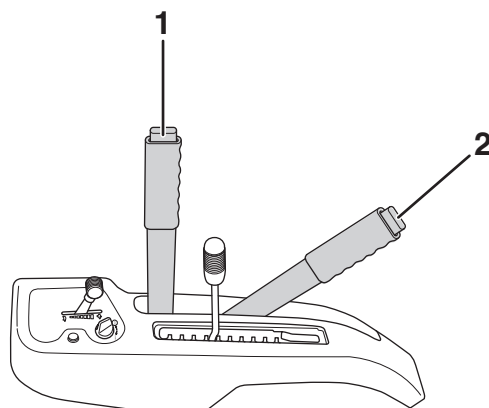

- 1 Транспортное положение
- 2 Положение скашивания

ЭКСПЛУАТАЦИЯ

Транспортное положение

Если потянуть рычаг назад, то рабочий узел будет подниматься и ножи автоматически перестанут вращаться (транспортное положение).

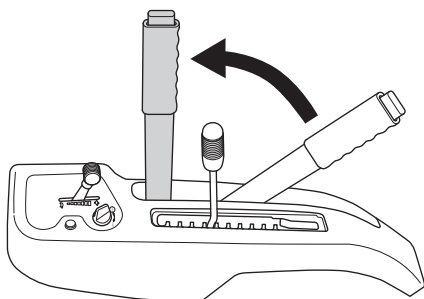

Положение скашивания

Если нажать на кнопку фиксации и перевести рычаг вперед, то рабочий узел начнет опускаться, и ножи автоматически начнут вращаться (положение стрижки).

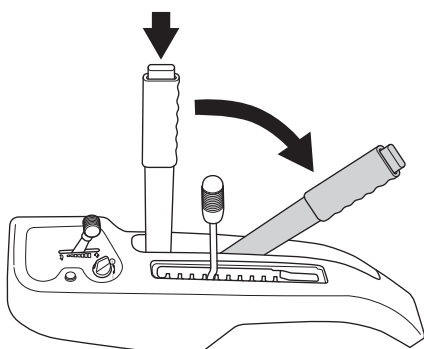

Нейтральная передача

Rider 213 C, Rider 216

Для перемещения Rider с выключенным двигателем вытяните рычаг нейтральной передачи.

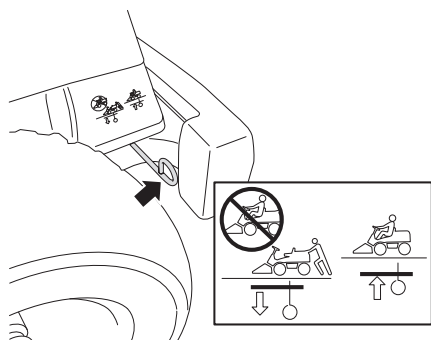

- Потяните рычаги в их крайние положения, не используйте никакие средние положения.
 - Вытяните рычаг для освобождения системы привода.
 - Задвиньте рычаг, чтобы освободить систему привода.

Rider 216 AWD

Rider 216 AWD оснащен двумя рычагами управления, один для передней и один для задней оси.

Если вы будете пытаться ехать на машине с вытянутыми рычагами нейтральной передачи, она не будет двигаться. При вытянутом одном рычаге, привод на данной оси отсутствует.

ВНИМАНИЕ!

При работе на машине оба рычага нейтральной передачи должны быть нажаты.

Рычаг освобождения задней оси

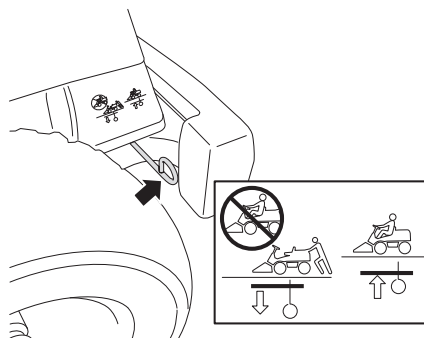

- Вытянутый рычаг, система привода в нейтральном положении.
- Прижатый рычаг, система привода включена.

Положение освобождения передней оси

Рычаг находится внутри от левого переднего колеса.

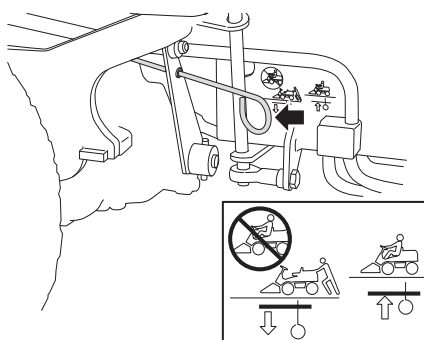

- Вытянутый рычаг, система привода в нейтральном положении.
- Прижатый рычаг, система привода включена.

Езда на самоходной газонокосилке



ПРЕДУПРЕЖДЕНИЕ! При перемещении под кустарником следите за тем, чтобы ветви не мешали работе педалей.

Посмотрите, где на участке есть большие камни и другие твердые предметы, чтобы не наехать на них.

- 1 Освободите стояночный тормоз, нажав вначале на педаль стояночного тормоза и затем отпустив её.

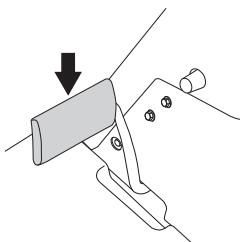

- 2 Осторожно нажмите одну из педалей, пока двигатель не достигнет необходимых оборотов. Педалью (1) при движении вперед и педалью (2) при движении назад.

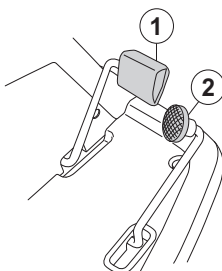

- 3 Выберите необходимую высоту скашивания (1-10), используя рычаг регулировки высоты.

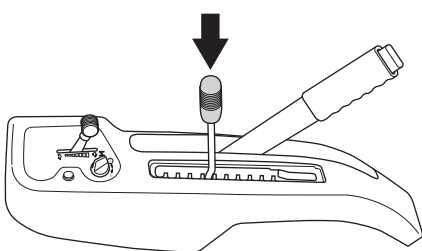

- 4 Опустите режущий элемент.

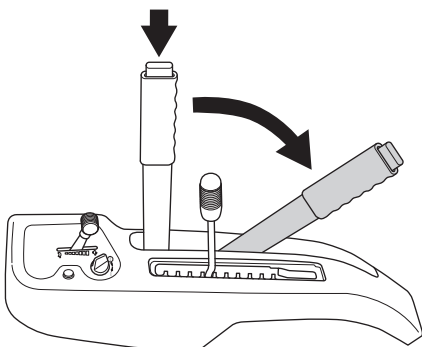

Движение по склонам

При движении по склонам существует наибольшая вероятность потери водителем контроля над управлением или опрокидывания машины, что может привести к серьезным травмам или к смерти. Работа на склонах требует максимальной осторожности. Если движение задним ходом под гору невозможно или вы не уверены, не стригите траву на этом участке.



ПРЕДУПРЕЖДЕНИЕ! Не едьте вниз по склону с поднятым рабочим узлом.

Выполните следующее

- Уберите препятствия -- камни, ветки деревьев и пр.
- Стригите по восходящей и нисходящей линиям, но не поперек склона.

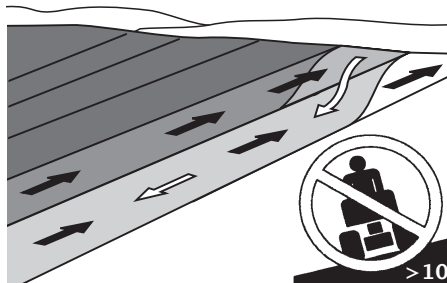

- Запрещается использовать машину на участках с уклоном более 10°.
- Будьте особенно осторожны при использовании дополнительного оборудования, которое может повлиять на устойчивость машины.
- Старайтесь не трогаться с места и не останавливаться на склоне. Если колеса начинают буксовать, отключите ножи и медленно спуститесь вниз по склону.
- На склонах всегда следует передвигаться плавно и медленно.
- Не меняйте резко скорость или направление.
- Избегайте лишних поворотов на склонах, при необходимости поворачивайте медленно и постепенно вниз, если это возможно.
- Проявляйте осторожность и старайтесь не переезжать через борозды, ямы и выбоины. На пересеченной местности опасность переворота машины значительно увеличивается. В высокой траве препятствия могут быть незаметны.

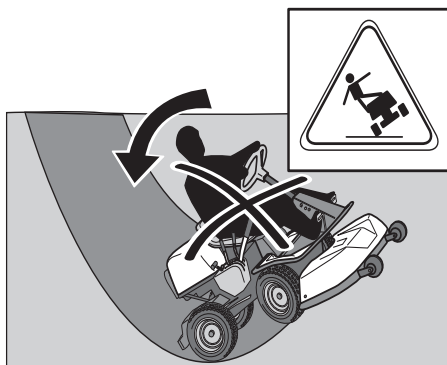

ЭКСПЛУАТАЦИЯ

- Не стригите траву в непосредственной близости от краев кюветов или насыпей. Машина может внезапно перевернуться, если одно колесо окажется над краем крутого склона или канавы, или если край просядет.
- Не стригите мокрую траву. Мокрая трава скользкая, покрышки могут потерять сцепление и машина начнет скользить.
- Не пытайтесь выровнять машину, опираясь ногой о землю.
- При выполнении стрижки держитесь вдали от кустарников и других объектов.
- При чистке ходовой части машина никогда не должна стоять у края склона или канавы.
- Выполняйте рекомендации по колесным грузам или противовесам для увеличения устойчивости машины.

ВАЖНО! При езде на склонах рекомендуется использовать грузы, смонтированные на задних колесах, для более безопасного управления и улучшения ходовых качеств. При неуверенности в использовании грузов, советуйтесь с Вашим дилером.

Грузы для колес не могут использоваться на полноприводных машинах, используйте противовес.

Транспортировка и хранение

ВАЖНО! Стояночного тормоза недостаточно для блокировки машины при транспортировке. Не забудьте хорошо закрепить машину на транспортном средстве.

- Машина имеет большую массу и может вызвать тяжелые травмы при падении.
- Будьте особенно осторожны при ее погрузке на автомобиль или прицеп.
- Для перевозки используйте грузовую платформу соответствующей грузоподъемности.
- Для закрепления машины на прицепе необходимо использовать два специальных натяжных ремня и четыре клиновидные колесные колодки.
 - Включите стояночный тормоз и обвяжите натяжные ремни вокруг неподвижных частей машины, например, рамы или задней тележки.
 - Закрепите машину, затягивая ремни, прикрепленные к задней и передней части прицепа, соответственно.
 - Установите колесные колодки спереди и сзади задних колес.
- Ознакомьтесь и соблюдайте местные правила дорожного движения перед транспортировкой газонокосилки или при движении по дороге.

Транспортировка с выключенным двигателем

Для перемещения Rider с выключенным двигателем вытяните рычаг нейтральной передачи.

Инструкции см. в разделе 'Рычаг отключения'.

Хранение в зимнее время

По окончании сезона или в случае, если предвидится простой машины в течение более 30 дней, необходимо немедленно подготовить газонокосилку к хранению.

Рекомендации по транспортировке и хранению топлива приведены в разделе 'Правила обращения с топливом'.

Чтобы подготовить машину к хранению, выполните следующие инструкции:

- 1 Тщательно очистите машину, особенно под режущим блоком. Выполните точечную покраску в местах повреждения, чтобы не допустить появления ржавчины.
- 2 Выполните осмотр машины на наличие изношенных или поврежденных деталей, затяните ослабленные винты и гайки.
- 3 Замените моторное масло и утилизируйте надлежащим образом отработанное масло.
- 4 Опорожните топливный бак. Запустите двигатель и дайте ему поработать до тех пор, пока карбюратор не опорожнится.
- 5 Снимите свечи и залейте по столовой ложке моторного масла в каждый цилиндр. Проверните двигатель, чтобы распределить масло и закрутите свечи.
- 6 Смажьте консистентной смазкой все ниппели, соединения и оси.
- 7 Снимите аккумулятор. Почистите его и зарядите, хранить в прохладном месте.
- 8 Храните машину в чистом и сухом месте, накройте ее для дополнительной защиты.

Щиток

Для защиты машины во время хранения и транспортировки имеется специальный чехол. Обращайтесь к вашему дилеру для демонстрации

ЗАПУСК И ОСТАНОВКА

Перед началом работы

- Перед запуском, прочитайте предписания техники безопасности и информацию по расположению рычагов управления.
- Выполняйте перед запуском ежедневное обслуживание, см. График обслуживания.
- Установите сиденье в удобное положение.

ВАЖНО! Решетка воздухозаборника в капоте двигателя позади сиденья водителя не должна быть закрыта, например, одеждой, листьями, травой или грязью.

Это ухудшает охлаждение двигателя. Риск серьезных повреждений двигателя.

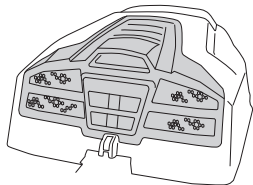

ПРЕДУПРЕЖДЕНИЕ! Ни в коем случае не изменяйте конструкцию предохранительных устройств, и регулярно проверяйте их работоспособность.

- Посмотрите, где на участке есть большие камни и другие твердые предметы, чтобы не наехать на них.
- Не стригите мокрую траву. Результаты скашивания после этого ухудшатся.
- Начните стрижку на большой высоте скашивания, затем уменьшайте высоту до тех пор, пока не будет получен желаемый результат.
- Результаты кошения будут наилучшими с максимально дозированной скоростью двигателя, см. технические данные, (когда лезвия вращаются быстро) и низкой скоростью (когда аппарат движется медленно). Если трава не слишком высокая и растет плотно, то скорость движения можно увеличить, не ухудшая при этом качества стрижки газона.
- Газон будет выглядеть красивее, если его стричь часто. Газон будет более однородным и состриженная трава будет ровно лежать на поверхности. Затраты времени не возрастут, так как вы можете стричь траву на более высокой скорости движения без потерь качества.
- При использовании узла BioClip особенно важно, чтобы интервалы между стрижкой не были слишком длинными.
- После работы обязательно промойте режущий блок снизу водой. Стригущий узел при этом должен быть установлен в сервисное положение. Установите рабочий узел в сервисное положение, см. Установка в сервисное положение.

Запустите двигатель

- 1 Проверьте, чтобы рычаг сцепления был прижат. (Положение работы) Rider 216 AWD оснащен двумя рычагами управления, один для передней и один для задней оси.

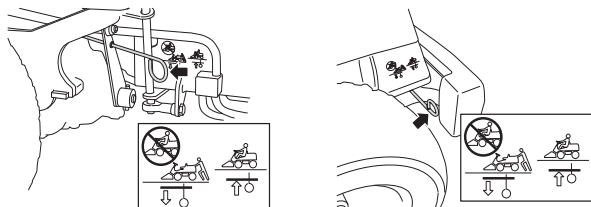

- 2 Поднимите стригущий узел, потянув для этого рычаг назад, пока он не будет зафиксирован.

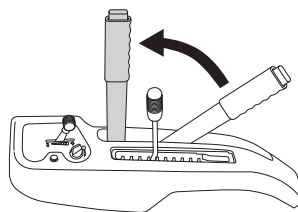

- 3 Включите стояночный тормоз. Это делается следующим образом:

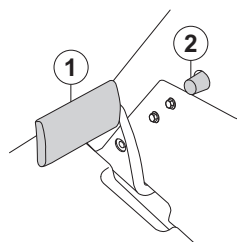

- Нажмите на педаль стояночного тормоза (1).
- Нажмите на кнопку фиксатора (2) на рулевой колонке.
- Отпустите педаль тормоза, удерживая кнопку в нажатом положении.

Блокировочная кнопка стояночного тормоза автоматически выключается при нажатии педали тормоза.

Двигатель не может быть запущен, пока не будет нажат стояночный тормоз.

При холодном двигателе:

- 4 Передвиньте ручку газа в положение 3 (положение подсоса). В этом положении мотор получает более богатую смесь и его будет легче запустить.

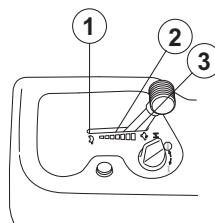

При горячем двигателе:

- 5 Установите ручку газа в положение между 1 и 2.

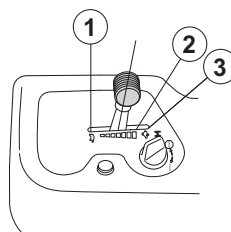

- 6 Поверните ключ зажигания в положение запуска.

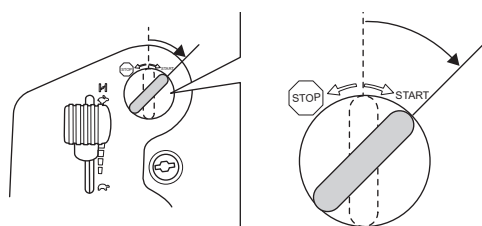

ЗАПУСК И ОСТАНОВКА

ВНИМАНИЕ! Если двигатель не заводится, подождите примерно 15 секунд перед попыткой повторного запуска. Если двигатель не запускается, выждите 1 минуту перед следующей попыткой.

- 7 Сразу же после запуска двигателя отпустите ключ зажигания в нейтральное положение.

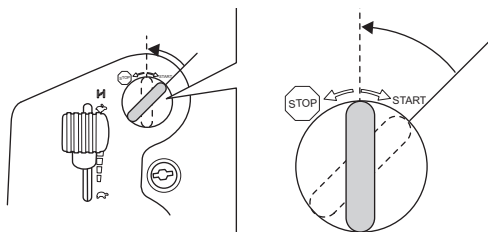

- 8 После запуска двигателя постепенно сбавьте газ. Дайте двигателю поработать на средних оборотах или на половину мощности в течение 3-5 минут перед подачей полной нагрузки.
- 9 Установите ручку газа на желаемое количество оборотов.



ПРЕДУПРЕЖДЕНИЕ! Двигатель не должен работать внутри помещения или при плохой вентиляции. В выхлопных газах содержится токсичный газ - окись углерода.

Запуск двигателя со слабо заряженным аккумулятором



ПРЕДУПРЕЖДЕНИЕ! Свинцово-кислотные аккумуляторы выделяют взрывоопасные газы. Избегайте искр, открытого огня или курения рядом с аккумуляторами. Всегда надевайте защитные очки, когда находитесь рядом с аккумуляторами.

Если зарядки аккумулятора недостаточно для запуска двигателя, значит аккумулятор следует зарядить.

При использовании в экстренных случаях вспомогательных кабелей, выполняйте приведенные ниже указания:



ВАЖНО! Ваша самоходная газонокосилка работает на 12-Вольтовой системе с отрицательной массой. Другое транспортное средство также должно быть с 12-Вольтовой системой и с отрицательной массой. Никогда не используйте аккумулятор системы стрижки для запуска другого транспортного средства.

Подключение вспомогательных кабелей



ПРЕДУПРЕЖДЕНИЕ! Запрещается подсоединять отрицательную клемму полностью заряженной аккумуляторной батареи к отрицательной клемме разряженной аккумуляторной батареи, а также располагать их в непосредственной близости друг от друга. Возможно наличие водорода в газообразном состоянии с риском взрыва.

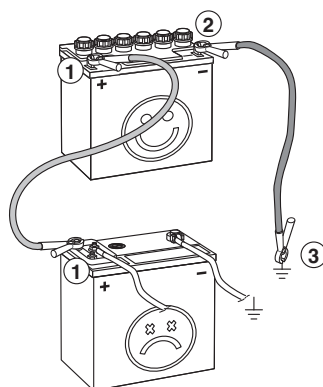

- 1 Подключите контакты ПОЛОЖИТЕЛЬНОГО кабеля к клемме (+) на каждом аккумуляторе, и будьте внимательны, чтобы не замкнуть никакой контакт на шасси.
- 2 Подключите один контакт черного кабеля к ОТРИЦАТЕЛЬНОЙ клемме (-) на заряженном аккумуляторе.
- 3 Подключите другой контакт черного кабеля к надежному месту массы на ШАССИ, на расстоянии от топливного бака и от аккумулятора.

Снимайте кабели в противоположном порядке.

- В первую очередь следует снять с шасси ЧЕРНЫЙ кабель, и потом снять другой конец кабеля с полностью заряженного аккумулятора.
- В конце снимите КРАСНЫЙ кабель с обеих аккумуляторов.

ВАЖНО! Запрещается использовать зарядно-пусковые устройства.

Используйте только обыкновенные зарядные устройства для аккумуляторных батарей. Перед запуском двигателя всегда отсоединяйте зарядное устройство. Запрещается использовать т.н. зарядно-пусковые устройства. Зачастую эти устройства работают за счет повышения напряжения (а не тока) для создания необходимой для запуска двигателя мощности. Подобное повышение напряжения приведет к повреждению электрической системы.

Выключите двигатель.

- 1 Поднимите стригущий узел, потянув для этого рычаг назад, пока он не будет зафиксирован.

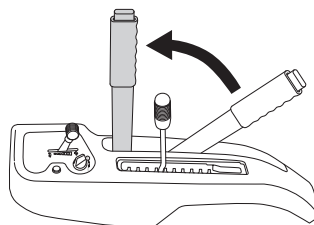

- 2 Потяните ручку газа назад и поверните ключ зажигания в положение 'STOP'.

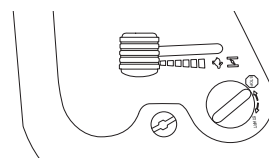

- 3 Когда самоходная газонокосилка будет стоять неподвижно, удерживайте стояночный тормоз в прижатом положении и нажмите на кнопку фиксации.

ТЕХОБСЛУЖИВАНИЕ И РЕМОНТ

График технического обслуживания



ПРЕДУПРЕЖДЕНИЕ! Запрещается выполнять любой ремонт и обслуживание двигателя или режущего блока, пока не будут соблюдены следующие условия:
 Двигатель должен быть остановлен.
 Ключ зажигания вынут из замка.
 Со свечи снят кабель.
 Включен стояночный тормоз.
 Режущий блок отключен.

Ниже приведен перечень операций обязательного технического обслуживания газонокосилки. По пунктам, не описанным в настоящей инструкции, обращайтесь в специализированную мастерскую.

Техническое обслуживание	Ежедневное техобслуживание перед запуском	Минимум один раз в год	Интервалы между циклами технического обслуживания в часах			
			25	50	100	200
Чистка	X					
Очистка режущей деки, области под крышками ремня и под режущей декой.			X			
Очистите место вокруг глушителя	O					
Прочистите воздухозаборники системы охлаждения двигателя и трансмиссии ^{2, 6)}				O	O	O
Проверка/регулировка частоты вращения передних и задних колес ^{6, 8)}			O		O	O
Проверка воздухозаборника охлаждающего воздуха двигателя	X					
Проверьте уровень масла в двигателе	X					
Проверьте воздушный фильтр топливного насоса	X					
Проверьте тросы управления	X					
Проверьте аккумулятор	X					
Проверьте систему безопасности	X					
Проверьте винты и гайки.	O					
Проверьте нет ли утечек топлива и масла.	O					
Проверка резчиков в режущей деке			X			
Проверка давления в шинах			X	X	X	X
Проверьте/отрегулируйте стояночный тормоз	X			X	X	X
Проверьте клиноремни			O	O	O	O
Проверьте уровень масла в трансмиссии и при необходимости долейте.	O		O		O	
Проверка и регулировка троса газа				X	X	X
Проверьте топливный шланг. Замените его в случае необходимости. ⁶⁾		O				
Замените масло в коробке передач ⁷⁾		O		O		O
Замените моторное масло ^{3, 4)}					X	X
Замените предварительный фильтр и бумажный фильтр воздушного фильтра ^{2, 5)}		X	X	X	X	X
Замените топливный фильтр					X	X
Замените масляный фильтр					X	X
Замена фильтра в трансмиссии ⁷⁾				O		O
Замените свечу зажигания.					X	X
Смажьте устройство натяжения ремня ¹⁾			X	X	X	X
Смажьте тяги и оси ¹⁾			X	X	X	X

¹⁾ При ежедневном использовании газонокосилки Rider проводите смазку два раза в неделю. ²⁾ При работе в пыльных условиях чистку и замену следует производить чаще. ³⁾ Первая замена через 8 часов. При работе под большой нагрузкой или при высокой температуре окружающей среды, проводите замену через каждые 50 часов. ⁴⁾ Производите замену масляного фильтра через каждые 200 часов работы. ⁵⁾ Производите замену бумажного фильтра через каждые 200 часов работы. ⁶⁾ Выполняется специализированной сервисной мастерской. ⁷⁾ После первых 50 ч работы, затем каждые 200 ч или не реже одного раза в год. ⁸⁾ Только для машин AWD

X = Описано в данном руководстве по эксплуатации

O = Не описано в данном руководстве по эксплуатации

ВАЖНО! При эксплуатации машины шланги находятся под высоким давлением. Запрещается пытаться подсоединить или отсоединить шланги во время работы гидравлической системы. Это может привести к серьезным травмам.

Общие сведения

Обслуживание

Менее активный сезон лучше всего подходит для выполнения сервиса и осмотра машины, чтобы гарантировать ее работоспособность в активный сезон эксплуатации.

При заказе запасных частей всегда указывайте год покупки, модель, тип и серийный номер машины.

Всегда используйте оригинальные детали.

Для того чтобы обеспечить эффективную и безаварийную работу машины в течение сезона, рекомендуется производить ежегодную проверку газонокосилки в авторизованном сервисном центре. Убедитесь, что все этапы техобслуживания задокументированы.

Чистка

Почистите машину сразу после использования. Остатки травы после стрижки намного легче смыть струей воды, пока они не присохли.



ВАЖНО! Перед проведением работ по техническому обслуживанию всегда паркуйте машину на ровной поверхности с **ВЫКЛЮЧЕННЫМ** двигателем.

Масляные загрязнения могут быть сняты холодным обезжиривателем. Распылите тонкий слой.

Промойте струей под обычным водопроводным давлением.

Не направляйте струю на электрические компоненты или на подшипники.

Не промывайте горячие поверхности, например двигатель или выхлопную систему.

Режущий блок при этом должен быть предварительно установлен в сервисное положение. После работы обязательно промойте режущий блок снизу водой.

После чистки рекомендуется запустить двигатель и дать стригущему агрегату возможность поработать некоторое время, чтобы сдуть оставшуюся воду.

При необходимости смажьте машину после чистки. Если на подшипники попало обезжиривающее средство или струя воды, то желательно произвести дополнительную смазку.

ВАЖНО! Старайтесь не пользоваться высоконапорной или паровой мойкой.

Это создает большой риск попадания воды в подшипники и на электрические соединения. Последствием может быть начало коррозии, что потом приводит к сбоям в работе. Добавление средств для чистки как правило усиливает коррозию.

Снятие защитных щитков газонокосилки

Капот двигателя

Мотор доступен для обслуживания после того, как будет открыт капот двигателя.

Откиньте сиденье вперед, отверните фиксаторы под сиденьем и откиньте крышку назад.

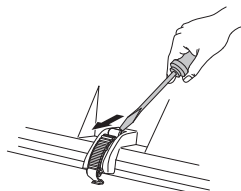

Передняя крышка

Откройте замок на передней крышке и поднимите крыло.

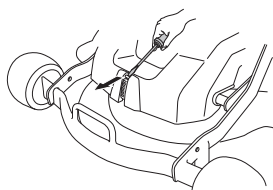

Правое крыло

Снимите ручку на рычаге регулировки скорости (1), винты (2) и снимите крышку.

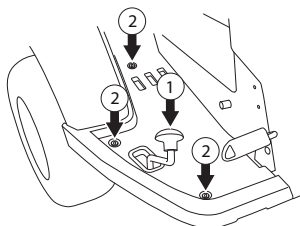

Левое крыло

Ослабьте болты, удерживающие крышку крыла, и поднимите крышку.

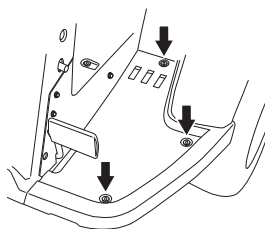

Проверка и регулировка рулевых тросов

Система рулевого управления работает на тросах. Тросы через некоторое время могут растянуться и настройка рулевого управления будет изменена.

Проверьте и отрегулируйте рулевое управление как описано ниже:

- 1 Снимите пластину рамы, открутив для этого винты (2 шт.) и поднимите пластины рамы в заднем крае.

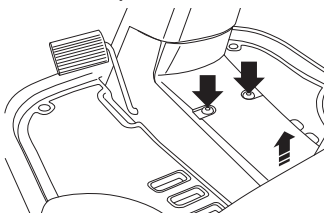

ТЕХОБСЛУЖИВАНИЕ И РЕМОНТ

- 2 Проверьте натяжение тросов управления сжав их в месте указанном стрелками как показано на рисунке. Тросы должны сходиться вместе так, чтобы расстояние между ними могло уменьшиться наполовину без приложения большого усилия.

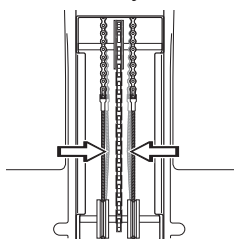

- 3 При необходимости натяжение тросов может регулироваться регулировочными гайками по одной с каждой стороны шестерни управления. Не натягивайте тросы слишком сильно, они должны быть лишь подтянуты к шестерне управления.

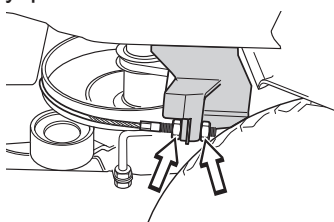

- 4 Отверните щитки ремня и боковые щитки. Щитки установлены с обеих сторон машины.

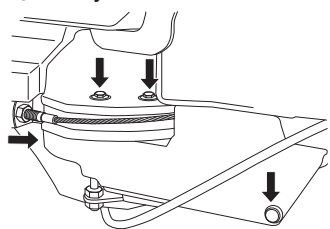

- 5 Удерживайте трос, например, разводным ключом, чтобы он не скручивался. При натяжении только с одной стороны, среднее положение руля может измениться.
- 6 Проверьте натяжение тросов после регулировки как это описано в пункте 2.
- 7 Заверните щитки ремня и боковые щитки. Следите за тем, чтобы в каждой точке крепления использовались соответствующие винты.

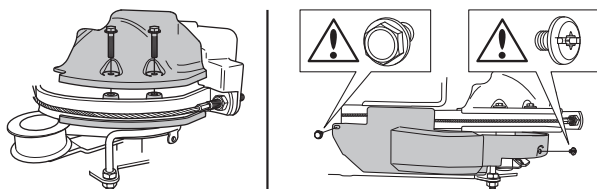

Регулировка стояночного тормоза

Rider 213 C, Rider 216

Проверьте, чтобы тормоз был правильно отрегулирован, поставив для этого машину на склоне с передачей в нейтральном положении и на тормозе.

Если машина не стоит неподвижно, значит тормоз должен быть отрегулирован, см. описание ниже.

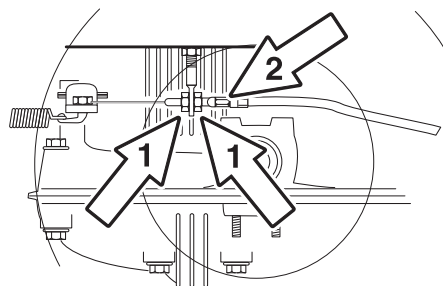

- 1 Освободите контргайки (1).
- 2 Натяните трос регулировочным винтом (2), чтобы на тросе не оставалось свободного хода.
- 3 Затяните контргайки (1).
- 4 После выполненной регулировки следует опять проверить тормоз.



ПРЕДУПРЕЖДЕНИЕ! Неправильно отрегулированный тормоз может привести к недостаточному торможению.

Rider 216 AWD

Проверьте, чтобы стояночный тормоз был правильно отрегулирован, установив для этого машину на склоне с передним и задним приводом в нейтральном положении. Включите и зафиксируйте стояночный тормоз. Если машина не стоит неподвижно, значит стояночный тормоз должен быть отрегулирован, см. описание ниже.

- 1 Снимите левый колпак крыла.

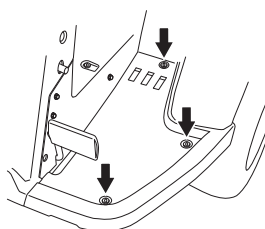

- 2 Освободите контргайки (1).

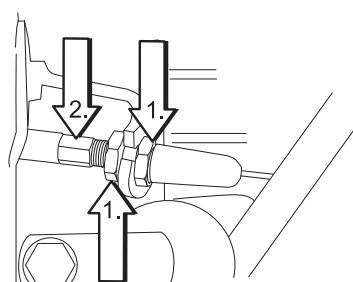

- 3 Натяните трос регулировочным винтом (2), чтобы на тросе не оставалось свободного хода.
- 4 Затяните контргайки (1).
- 5 После выполненной регулировки следует опять проверить тормоз.
- 6 Смонтируйте левый колпак крыла.



ПРЕДУПРЕЖДЕНИЕ! Неправильно отрегулированный стояночный тормоз может быть причиной недостаточного тормозного усилия.

ТЕХОБСЛУЖИВАНИЕ И РЕМОНТ

Регулировка троса газа

Если двигатель не отвечает должным образом на изменение положения ручки газа, дымит черным дымом или не достигает максимальных оборотов, значит трос газа надо отрегулировать.

- 1 Открутите винтовой зажим кожуха троса и вытяните до упора рычаг подсоса.

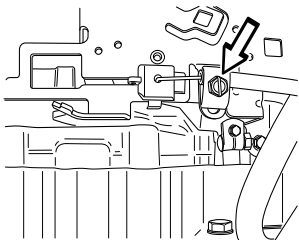

- 2 Потяните кожух троса подсоса до упора вправо и затяните винтовой зажим.

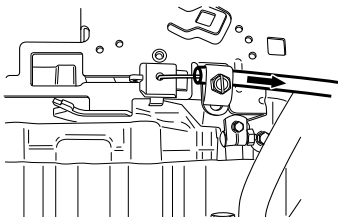

- 3 Потяните обратно ручку газа в положение полного газа и проверьте, чтобы устройство подсоса больше не было включено.

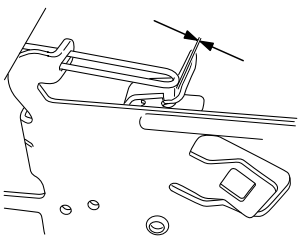

Замена воздушного фильтра

Причиной потери мощности или неровной работы двигателя может явиться засорение воздушного фильтра. Поэтому очень важно регулярно производить замену воздушного фильтра (см. Обслуживание/График обслуживания) где приведены правильные интервалы обслуживания).

Замена фильтра выполняется следующим образом:

- 1 Откройте капот двигателя.
- 2 Ослабьте винты, на которых крепится крышка фильтра, и снимите его.

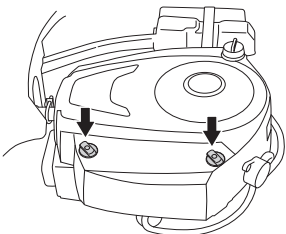

- 3 Извлеките фильтрующий картридж из корпуса фильтра.

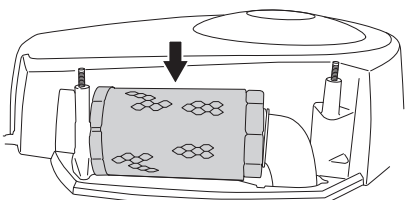

ВАЖНО! Не пользуйтесь сжатым воздухом при чистке бумажного фильтра.

Не пропитывайте бумажный фильтр маслом. Они должны монтироваться сухими.

- 4 Удалите расположенный вокруг картриджа предфильтр из пенорезины и очистите, используя слабый мыльный раствор.
- 5 Высушите фильтр должным образом.
- 6 Замените предфильтр в картридже.
- 7 Вставьте фильтр в шланг подачи воздуха.

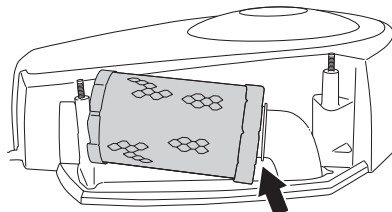

- 8 Установите на место картридж.

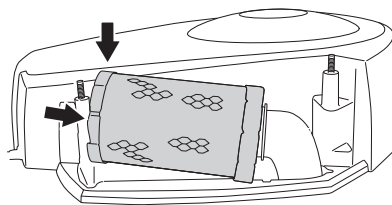

- 9 Установите на место крышку воздушного фильтра.

Замена топливного фильтра

Замену топливного фильтра следует производить через каждые 100 часов работы (один раз в сезон) или же чаще, если фильтр сильно засорен.

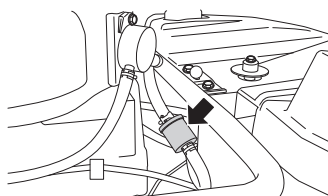

Замена фильтра выполняется следующим образом:

- 1 Откройте колпак двигателя.
- 2 Передвиньте зажимы на шлангах дальше от фильтра. Воспользуйтесь плоскогубцами.
- 3 Вытяните фильтр из концов шлангов.
- 4 Вставьте новый фильтр в концы шлангов. При необходимости нанесите мыльный раствор на концы фильтра, чтобы облегчить установку.
- 5 Передвиньте зажимы на шлангах обратно к фильтру.

Проверка воздушного фильтра топливного насоса

Регулярно проверяйте чтобы фильтр топливного насоса не был засорен.

Фильтр при необходимости можно прочищать щеткой.

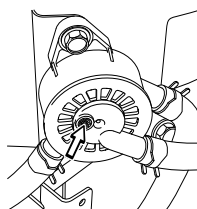

Проверка давления в шинах

Давление воздуха в шинах должно быть 60 кПа / 0,6 бар / 8,7 PSI на всех колесах. Для улучшения проходимости, давление воздуха в задних шинах можно понизить до 40 кПа / 0,4 бар / 6 PSI.

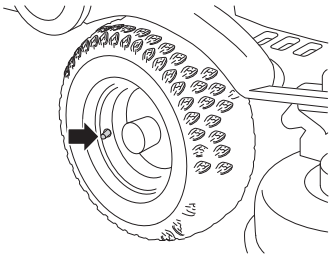

ВНИМАНИЕ! Неодинаковое давление в шинах приводит к тому, что стрижка травы будет неровной. Для того чтобы достичь наилучшей производительности, а также избежать повреждения машины, необходимо, чтобы давление в шинах было одинаковым.

Система зажигания

Двигатель оснащен электронной системой зажигания. В уходе нуждается только свеча.

Рекомендуемая свеча, см. Технические данные.

ВНИМАНИЕ! Непригодная свеча может повредить двигатель.

Замена свечи

- 1 Снимите оконечную муфту провода зажигания и прочистите место вокруг свечи.
- 2 Открутите свечу торцевым гаечным ключом 5/8" (16 мм).
- 3 Проверьте свечу. Замените свечу, если электроды сгорели, либо если изоляция потрескалась или повреждена. Прочистите свечу стальной щеткой, если предполагается ее дальнейшее использование.
- 4 Измерьте зазор между электродами при помощи штангенциркуля. Зазор должен составлять 0,75 мм/0,030". При необходимости отрегулируйте зазор, подогнув боковой электрод.
- 5 Закрутите свечу обратно вручную, чтобы не повредить резьбу.

ВНИМАНИЕ! Плохо затянутая свеча может вызвать перегрев и повреждение двигателя. Слишком сильно затянутая свеча может повредить резьбу в головке цилиндра.

- 6 Затяните свечу свечным ключом, после того как она достигнет дна гнезда свечным ключом. Затяните свечу настолько, чтобы шайба была сжата. Старую свечу следует затянуть еще на 1/8 оборота после установки. Новую свечу следует затянуть на 1/4 оборота после установки.
- 7 Установите оконечную муфту провода зажигания.

ВНИМАНИЕ! Не проворачивайте двигатель со снятой свечой зажигания или со снятым кабелем зажигания.

Предохранители

Главный предохранитель расположен в съемном держателе под крышкой корпуса аккумулятора, перед аккумулятором.

Тип: Плоская штыревая вилка, 15 А.

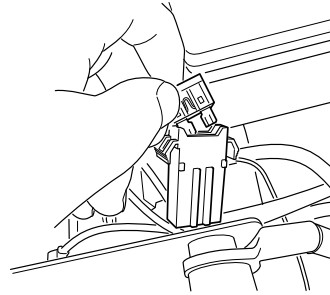

При замене не использовать плавкий предохранитель другого типа.

Перегоревший предохранитель говорит о том, что соединитель перегорел. При замене извлеките предохранитель из держателя.

Предохранитель предназначен для защиты электросистемы. Если предохранитель опять перегорел вскоре после замены, причиной тому может быть короткое замыкание, которое должно быть устранено перед включением газонокосилки.

Проверка воздухозаборника охлаждающего воздуха двигателя

Очистите решетку воздухозаборника в капоте двигателя позади сиденья водителя.

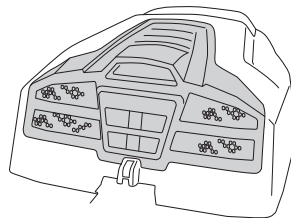

Откройте капот двигателя.

Проверьте, чтобы воздухозаборник охлаждающего воздуха не был засорен листьями, травой или грязью.

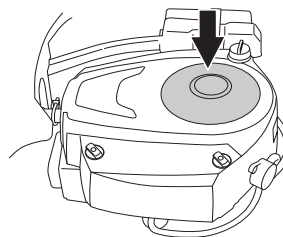

Проверьте воздуховод, расположенный на внутренней стороне крышки двигателя. Убедитесь, что он не засорен и не трется о воздухозаборник охлаждающего воздуха.

Засоренный воздухозаборник ухудшает охлаждение двигателя, что может стать причиной повреждения двигателя.



ПРЕДУПРЕЖДЕНИЕ! Воздухозаборник охлаждающего воздуха вращается во время работы двигателя. Берегите пальцы!

Проверка и регулировка давления режущего блока на почву

Для достижения оптимального результата стрижки режущий блок должен передвигаться по подстилающей поверхности без чрезмерного давления на грунт. Давление регулируется винтом и пружиной с обеих сторон самоходной газонокосилки.

- 1 Проверьте, чтобы давление в шинах было 60 кПа / 0,6 бар / 9 PSI.
- 2 Поставьте под раму режущего блока (передняя кромка) напольные весы так, чтобы блок опирался на весы. При необходимости между рамой и весами можно положить деревянный брус, чтобы на опорные колеса не было нагрузки.

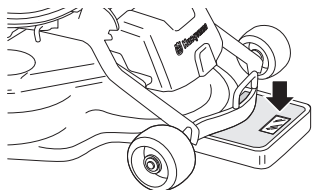

- 3 Отрегулируйте давление рабочего узла на почву ввинчивая или вывинчивая регулировочные винты, размещенные сзади передних колес с обеих сторон самоходной газонокосилки. Давление на землю должно быть от 12 до 15 кг при равно натянутых пружинах.

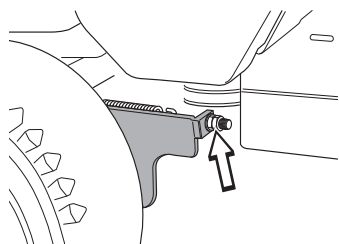

Установка высоты стрижки

Высота скашивания устанавливается в одно из 10 положений при помощи рычага высоты скашивания.

- Передвинуть рычаг назад, чтобы поднять ножи, и вперед — чтобы опустить.

Интервалы регулировки высоты составляют 25-75 мм.

Проверка параллельности режущего блока

Параллельность рабочего узла проверяется следующим образом:

- 1 Проверьте, чтобы давление в шинах было 60 кПа / 0,6 бар / 9 PSI.
- 2 Установите Rider на плоской поверхности.
- 3 Измерьте расстояние между почвой и режущей кромкой блока на передней части щитка.

Режущий блок должен располагаться под наклоном, задняя кромка должна быть на 2-4 мм (1/8") выше передней.

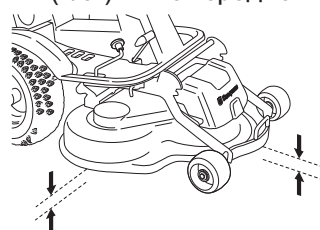

Регулировка параллельности режущего блока

- 1 Снимите передний колпак.
- 2 Отверните щиток ремня.

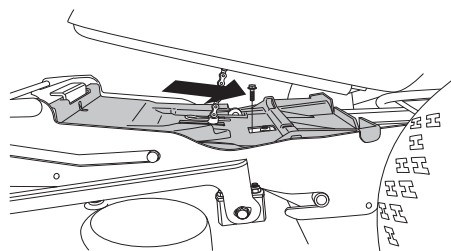

- 3 Открутите гайки стоек регулировки параллельности, внутренняя гайка с левой резьбой.

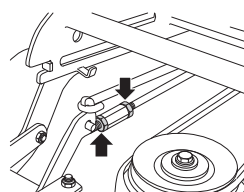

- 4 Выкрутите (удлините) стойку, чтобы поднять заднюю кромку крышки. Закрутите (укоротите) стойку, чтобы опустить заднюю кромку крышки.

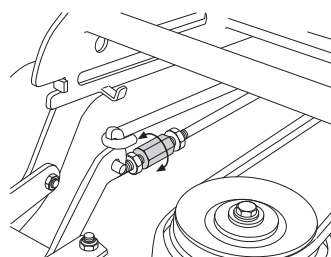

- 5 После регулировки затяните гайки.
- 6 После завершения регулировки повторно проверьте параллельность блока.
- 7 Заверните щиток ремня.

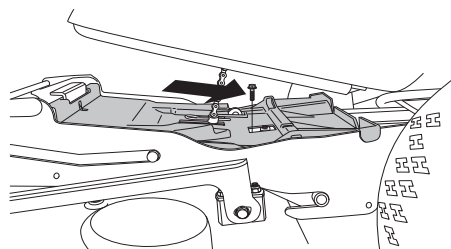

- 8 Установите передний колпак.

Сервисное положение режущего блока

Для облегчения доступа при чистке, ремонте и техническом обслуживании режущую головку можно перевести в сервисное положение. В сервисном положении режущий блок поднят и зафиксирован вертикально.

Установка в сервисное положение

- 1 Установите машину на плоской поверхности. Включите и зафиксируйте стояночный тормоз. Установите положение стригущего узла в крайнее нижнее положение и поднимите стригущий узел.

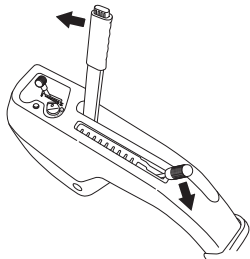

- 2 Откройте замок на передней крышке и поднимите крыло.

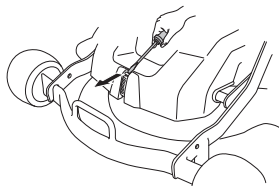

- 3 Потяните за ушко пружины, чтобы установить ее на натяжной шкив приводного ремня.

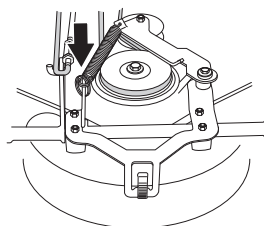

- 4 Вставьте ушко пружины в крепление.

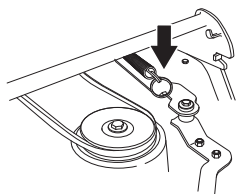

- 5 Снимите приводной ремень и повесьте его на разгрузочном крюке.

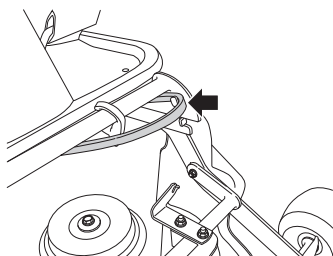

- 6 Освободите стойку регулировки высоты стрижки и установите её в держателе.

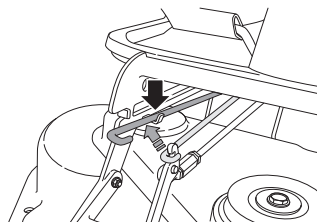

- 7 Ухватите передний край рабочего узла и потяните вперед до остановки.

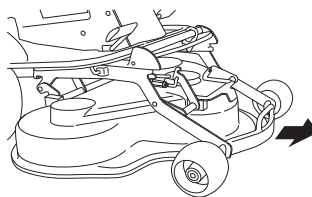

- 8 Поднимите рабочий узел, пока он не достигнет упора и не послышится щелчок.

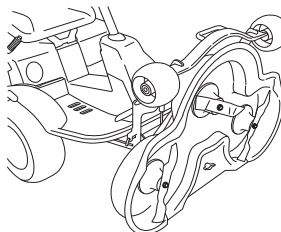

- 9 Рабочий узел фиксируется в вертикальном положении автоматически.

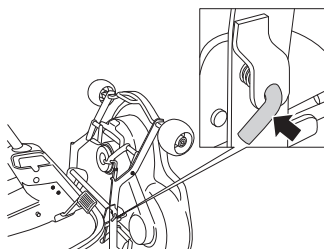

Возврат из сервисного положения

- 1 Узвтите передний край рабочего узла и освободите фиксатор, опустите и задвиньте рабочий узел внутрь.

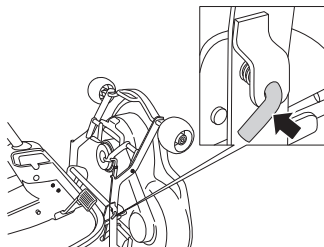

- 2 Установите на место стойку регулировки высоты стрижки и ремень. Натяните ремень устройством для натяжения.

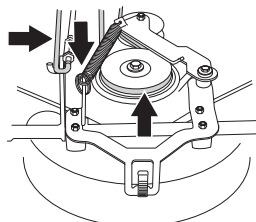

- 3 Установите передний колпак.

- 4 Установите стойку регулировки высоты в одном из положений 1-10.

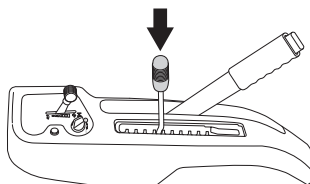

Снятие заглушки BioClip

Для изменения функции режущей деки Combi с BioClip на режущую деку с выбросом назад снимите заглушку BioClip, расположенную под узлом.

- Установите режущий блок в сервисное положение, см. раздел "Установка в сервисное положение".

Combi 94

- Открутите винт и болты, удерживающие заглушку BioClip, и снимите ее.

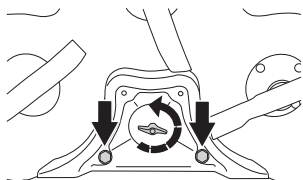

- Верните блок в нормальное положение.

Установите заглушку BioClip в обратном порядке.

Combi 103

- Снимите три винта, которыми закреплена заглушка BioClip и выньте заглушку.

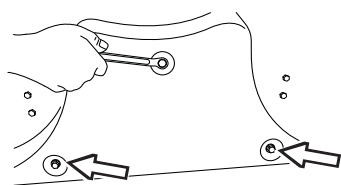

- Совет: Для защиты резьбы установите в винтовые отверстия три винта M8x15 мм с резьбой по всей длине.
- Верните блок в нормальное положение.

Установите заглушку BioClip в обратном порядке.

Проверка ножей

Для достижения оптимального результата стрижки важно чтобы ножи не имели повреждений и были хорошо заточены.

Проверьте, чтобы крепежные винты ножей были туго затянуты.

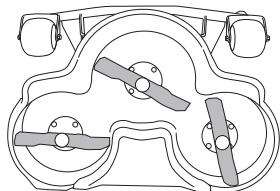

ВАЖНО! Разбалансировка одного или более ножа, вызванная повреждением или неправильной балансировкой после заточки, может привести к вибрациям в машине.

После заточки ножи необходимо сбалансировать.

При столкновении с препятствием, приведшим к поломке, необходимо заменить поврежденные ножи.

Замена лезвий

- Установите рабочий узел в сервисное положение, см. Установка в сервисное положение.
- Заблокируйте нож деревянным бруском. Ослабьте болт ножа и снимите болт ножа, шайбу и нож.

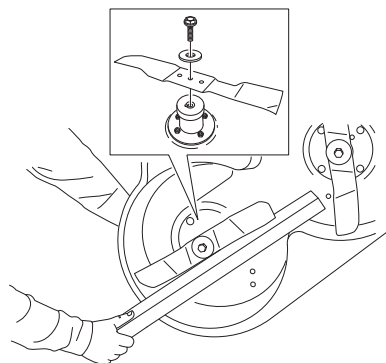

- Монтаж осуществляется в обратном порядке.
- Нож необходимо устанавливать таким образом, чтобы находящиеся под углом края были обращены вверх по отношению к крышке.

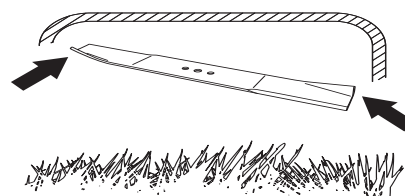

- Момент затяжки 45-50 Нм (4,5-5 кгм/32-36 фунт/фут).



ПРЕДУПРЕЖДЕНИЕ! Во время работы с ножами надевайте защитные перчатки.

ВАЖНО!

Необходимо быть осторожным и руководствоваться здравым смыслом. Избегайте работ, для которых, по вашему мнению, уровень вашей квалификации недостаточен. Если после изучения настоящих инструкций у вас возникли вопросы относительно эксплуатации машины, прежде чем приступить к работе, обратитесь за консультацией к специалисту. Обратитесь к официальному дилеру.

Всегда используйте оригинальные детали. Для получения более подробной информации см. раздел «Технические данные».

Проверка уровня масла в двигателе

Проверяйте уровень масла в двигателе, когда самоходная газонокосилка стоит горизонтально и двигатель выключен.

Откройте капот двигателя.

Достаньте щуп измерения уровня, вытяните его и протрите.

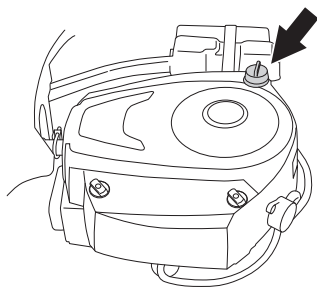

Масломерный щуп должен быть полностью ввинчен

Достаньте щуп и проверьте уровень масла.

Уровень масла должен быть между отметками на щупе. Если уровень приближается к отметке ADD, долейте масло до отметки FULL на щупе.

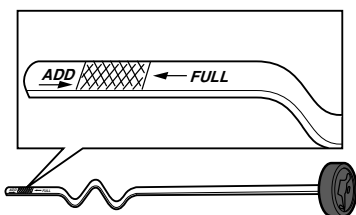

Масло заливается в то же отверстие, где находится щуп.

Заливайте масло медленно. Затяните хорошо щуп перед тем, как запустить двигатель. Запустите двигатель и дайте ему поработать на холостых оборотах примерно 30 секунд. Выключите двигатель. Подождите примерно 30 секунд и проверьте уровень масла. При необходимости долейте масло, чтобы оно доходило до отметки FULL на щупе.

Используйте в первую очередь синтетическое моторное масло класса SJ-CF 5W/30 или всесезонное масло 10W/30. Минеральное масло SAE30, класса SF-CC может быть использовано при температуре > +5°C (40°F).

Не смешивайте различные типы масла.

Замена моторного масла

Моторное масло следует заменить в первый раз после 8 часов работы. После этого замену следует производить через каждые 50 часов работы.

При работе под большой нагрузкой или при высокой температуре окружающей среды, проводите замену через каждые 25 часов.



ПРЕДУПРЕЖДЕНИЕ! Моторное масло может быть очень горячим если его сливать сразу же после остановки. Дайте, поэтому, двигателю остынуть немного.

- 1 Поставьте сосуд под левой сливной пробкой под двигателем.
- 2 Достаньте щуп. Снимите сливную пробку с левой стороны на двигателе.

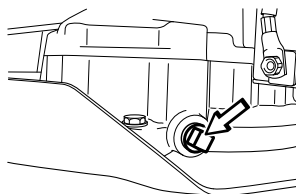

- 3 Дайте маслу стечь в сосуд.
- 4 Установите сливную пробку и затяните ее.
- 5 Залейте масло до отметки FULL на щупе. Масло заливается в то же отверстие, где находится щуп. См. Проверка уровня масла в двигателе, выше, где приведены инструкции по заправке маслом.
- 6 Прогрейте двигатель и проверьте затем, чтобы не было течи возле пробки масла.

ВАЖНАЯ ИНФОРМАЦИЯ

Использованное моторное масло, антифриз и т.п. представляют опасность для здоровья, поэтому их нельзя сливать на землю или в естественную среду. Они подлежат утилизации в мастерской или в специально предназначенном для этого месте.

Избегайте контакта с кожей, в случае разлива смойте масло водой с мылом.

Замена масляного фильтра

Масляный фильтр следует менять через каждые 200 часов работы. Поверните старый масляный фильтр против часовой стрелки, чтобы снять его. При необходимости пользуйтесь съемником для фильтра.

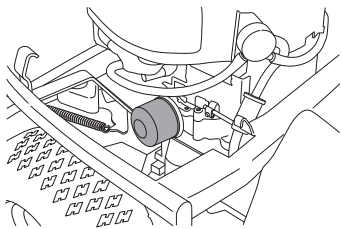

Нанесите на резиновую прокладку нового фильтра небольшое количество нового масла. Смонтируйте масляный фильтр, повернув его по часовой стрелке. Поворачивайте усилием руки, пока резиновая прокладка не будет прилегать. Затяните потом еще на пол оборота.

Залейте новое масло согласно описанию в разделе Проверка уровня моторного масла. Запустите двигатель и дайте ему поработать примерно 3 минуты. Остановите его потом и проверьте нет ли течи. Долейте масло, чтобы компенсировать количество масла, которое поместилось в новый масляный фильтр.

Проверка уровня масла в трансмиссии

- 1 Снимите крышку трансмиссии. Открутите два болта (по одному с каждой стороны) и снимите крышку блока трансмиссии.

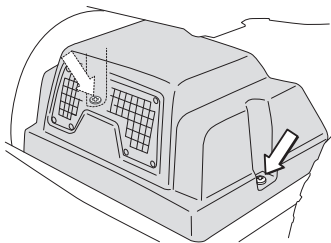

- 2 Rider 213 C, Rider 216 Проверьте, чтобы в масляной бачке трансмиссии было масло. При необходимости залейте моторное масло SAE 10W/40 (класса SF-CC).

Rider 216 AWD

Проверьте, чтобы в масляной бачке трансмиссии было масло. Заполнить ее в случае необходимости, используя синтетическое масло 10W/50.

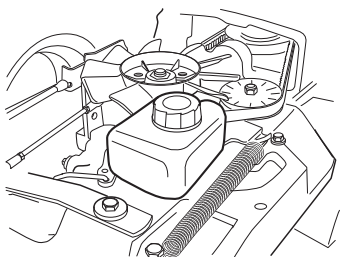

Замена масла фильтра выполняется специализированной мастерской и описана в Руководстве для мастерских.

Работа с системой требует особых условий соблюдения чистоты и из системы должен быть выпущен воздух прежде, чем Вы начнете пользоваться машиной.

Смазка устройства натягивания ремня

Натяжитель ремня следует регулярно смазывать молибдено-сульфидной смазкой хорошего качества *.

- 1 Отверните щиток ремня.

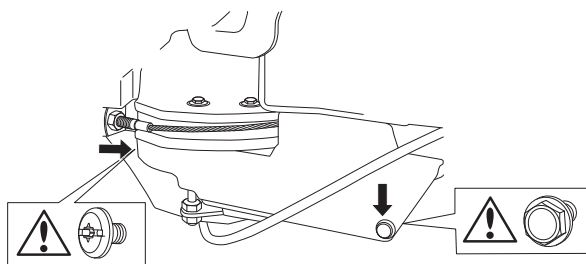

- 2 Смажьте смазочным шприцом, 1 масленку с правой стороны под нижним ременным шкивом двигателя, пока смазка не начнет выходить наружу.

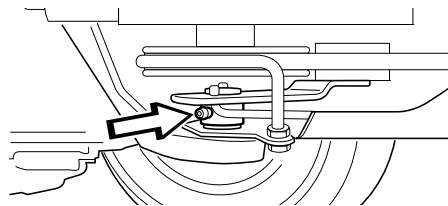

- 3 Заверните щитки ремня и боковые щитки. Следите за тем, чтобы в каждой точке крепления использовались соответствующие винты.

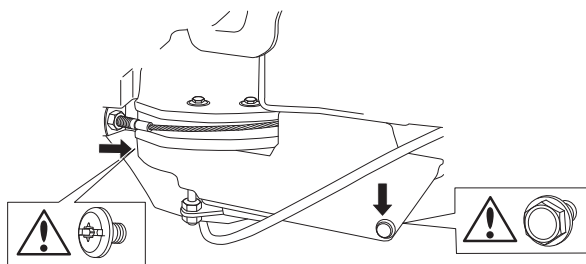

При ежедневном использовании, смазку следует производить два раза в неделю.

Общая смазка

Все тяги и подшипники при изготовлении смазаны молибдено-сульфидной смазкой. Производите повторную смазку тем же типом смазки *. Смажьте тросы управления и регулировки моторным маслом.

Производите смазку регулярно; при ежедневном использовании машиной смазка должна производиться два раза в неделю.

*Смазка известных марок (нефтяных компаний и т.д.) обычно высокого качества. Важно, чтобы смазка давала хорошую защиту от коррозии.

Устранение неисправностей

Неисправность	Действия
Двигатель не запускается	В топливном баке нет топлива
	Повреждена свеча.
	Неисправен кабель зажигания.
	Загрязнен карбюратор или топливопровод
	Стартер не запускает двигатель
	Неисправность аварийного переключателя
Стартер не запускает двигатель	Аккумулятор разряжен
	Плохой контакт между кабелем и клеммой аккумулятора
	Неправильное положение рычага подъема режущего блока
	Перегорел главный предохранитель.
	Неисправность замка зажигания
	Стояночный тормоз не активирован.
	Неисправность стартера
Двигатель работает неравномерно	Повреждена свеча.
	Неправильно отрегулирован карбюратор
	Загрязнен воздушный фильтр
	Засорилось вентиляционное отверстие топливного бака
	Ключ зажигания неисправен
	Загрязнен карбюратор или топливопровод
	Засорение или неправильная регулировка троса дроссельного клапана
Отсутствие мощности на двигателе	Загрязнен воздушный фильтр
	Повреждена свеча.
	Загрязнен карбюратор или топливопровод
	Неправильно отрегулирован карбюратор
	Засорение или неправильная регулировка троса дроссельного клапана
Двигатель перегревается	Двигатель перегружен
	Повреждена свеча.
	Воздухозаборник или охлаждающие фланцы загрязнены
	Поврежден вентилятор
	Недостаточный уровень или отсутствие масла в двигателе
Аккумулятор не заряжается	Неисправность зажигания
	Повреждены один или несколько элементов аккумулятора
Машина вибрирует	Плохой контакт на соединении клемм аккумулятора
	Ножи не затянуты
	Двигатель не закреплен
Неравномерное скашивание	Один или несколько ножей разбалансированы, причина - повреждение или неправильная балансировка после заточки
	Затупление ножей
	Высокая или мокрая трава
	Перекосящий режущий блок
	Под щитком забились трава
	Различное давление в шинах с правой и левой сторон
	Превышение допустимой скорости
	Слишком низкая частота вращения двигателя
Приводной ремень проскальзывает	

ТЕХНИЧЕСКИЕ ДАННЫЕ

	Rider 213 C	Rider 216	Rider 216 AWD
Габариты			
Длина без режущего блока, mm/ft	223 / 7,32	223 / 7,32	223 / 7,32
Длина без режущего блока, mm/ft	190 / 6,23	190 / 6,23	190 / 6,23
Ширина без режущего блока, mm/ft	100 / 3,29	100-108 / 32,8-35.4	100-108 / 32,8-35.4
Ширина без режущего блока, mm/ft	89 / 2,92	89 / 2,92	89 / 2,92
Высота, мм/ft	1070/3,52	1070/3,52	1070/3,52
Машина без режущего блока, с пустыми баками, кг/фунт	185/408	189/416	208/458
Ходовая часть, mm/ft	887/2,9	887/2,9	887/2,9
Ширина колеи спереди	712/2,34	712/2,34	712/2,34
Ширина колеи сзади	627/2,06	627/2,06	627/2,06
Размер шин	165/60-8	165/60-8	165/60-8
Давление в шинах задние - передние, кПа / bar / PSI	60 (0,6/8,5)	60 (0,6/8,5)	60 (0,6/8,5)
Двигатель			
Производитель	Briggs & Stratton/ Intek 3125	Briggs & Stratton/ Intek 4155	Briggs & Stratton/ Intek 4155
Номинальная мощность электродвигателя, кВт (см. примечание 1)	6,7	9,6	9,6
Снятие, см ³ /cu.in	344	500	500
Макс. обороты двигателя, об/мин	3000 ± 100	2900 ± 100	2900 ± 100
Топливо, минимальное октановое число, неэтилированный	85	85	85
Емкость топливного бака, литров	12	12	12
Масло синтетическое, класс SJ-CF	SAE 5W/30 или SAE 10W/30	SAE 5W/30 или SAE 10W/30	SAE 5W/30 или SAE 10W/30
Объем масла (вкл. фильтр)	1,6/1,7	1,6/1,7	1,6/1,7
Объем масла не включая фильтр, литров/кварта США	1,4/1,5	1,4/1,5	1,4/1,5
Запуск	Электростартер	Электростартер	Электростартер
Электросистема			
Тип	12 В, минус заземлен	12 В, минус заземлен	12 В, минус заземлен
Аккумулятор	12 V, 24 Ah	12 V, 24 Ah	12 V, 24 Ah
Свеча зажигания	Champion QC12YC	Champion QC12YC	Champion QC12YC
Межэлектродное расстояние, mm/inch	0,75/0,030	0,75/0,030	0,75/0,030
Главный предохранитель	Провод с наконечником, 7,5 А	Провод с наконечником, 7,5 А	Провод с наконечником, 7,5 А
Излучение шума и ширина скашивания (См. Примечание 2)			
Уровень шума, измеренный дБ(А)	98	99	99
Номинальный уровень шума	100	100	100
Ширина скашивания, cm/inch	94/37	94-103 / 37-41	94-103 / 37-41
Уровень звукового давления на уши оператора, дБ(А)	84	84	84
Уровни вибрации (см. примечание 4)			
Уровень вибрации на руле, мм/сек ²	2,5	2,5	2,5
Уровень вибрации в сиденье, m/s ²	0,7	0,7	0,7
Трансмиссия			
Марка	Tuff Torq	Tuff Torq	K 574 KTM 10L
Смазочный материал	SAE 10W/40	SAE 10W/40	Синтетическое масло SAE 10W/50
Скорость вперед, км/ч	0-9	0-9	0-9
Скорость назад, км/ч	0-6	0-6	0-6
Стригущий узел			
Тип	Combi 94	Combi 94	Combi 94
		Combi 103	Combi 103

ТЕХНИЧЕСКИЕ ДАННЫЕ

Примечание 1: Номинальная мощность указанного двигателя - это средняя полезная мощность типичного серийного двигателя при указанной частоте вращения, об/мин, для определенной модели двигателя, измеренная в соответствии со стандартом SAE J1349/ISO1585. Показатели двигателей массового производства могут отличаться от этого значения. Фактическая выходная мощность двигателя, установленного на определенной машине, зависит от рабочей скорости, условий окружающей среды и других параметров.

Примечание 2: Эмиссия шума в окружающую среду измеряется как шумовой эффект (L_{WA}) согласно Директиве ЕС 2000/14/EG.

Примечание 3: Уровень шумового давления в соответствии с ISO 5395. Указанные данные об уровне шумового давления имеют типичный статистический разброс (стандартное отклонение) в 1,2 дБ (А).

Примечание 4: Уровень вибрации в соответствии с ISO 5395. Указанные данные об уровне вибрации имеют типичный статистический разброс (стандартное отклонение) 0,2 м/с² (для рулевого колеса) и 0,8 м/с² (для сидения).

Стригущий узел	Combi 94	Combi 103
Ширина скашивания, cm/inch	94/37	103 / 41
Высота стрижки, 7 положений, мм/дюйм	25-75/0.98-2.95	25-75/0.98-2.95
Длина ножей, mm/inch	358/14.09	388/15.28
Вес	35/77	43/95
Нож		
Артикул	5796525-10	5041882-10

ВАЖНАЯ ИНФОРМАЦИЯ Если машина не используется по причине выработки эксплуатационного ресурса, ее следует сдать в соответствующую организацию для переработки.

ВАЖНАЯ ИНФОРМАЦИЯ Производитель сохраняет за собой право изменения спецификаций и конструкции без предварительного уведомления с целью модернизации машины. Никакие юридические претензии не могут быть предъявлены на основании информации, приведенной в данной инструкции. Для ремонта используйте только оригинальные детали. При использовании неоригинальных запасных частей гарантийные обязательства теряют свою силу.

По вопросам продаж и поддержки обращайтесь:

Архангельск (8182)63-90-72
Астана +7(7172)727-132
Белгород (4722)40-23-64
Брянск (4832)59-03-52
Владивосток (423)249-28-31
Волгоград (844)278-03-48
Вологда (8172)26-41-59
Воронеж (473)204-51-73
Екатеринбург (343)384-55-89
Иваново (4932)77-34-06
Ижевск (3412)26-03-58
Казань (843)206-01-48

Калининград (4012)72-03-81
Калуга (4842)92-23-67
Кемерово (3842)65-04-62
Киров (8332)68-02-04
Краснодар (861)203-40-90
Красноярск (391)204-63-61
Курск (4712)77-13-04
Липецк (4742)52-20-81
Магнитогорск (3519)55-03-13
Москва (495)268-04-70
Мурманск (8152)59-64-93
Набережные Челны (8552)20-53-41

Нижний Новгород (831)429-08-12
Новокузнецк (3843)20-46-81
Новосибирск (383)227-86-73
Орел (4862)44-53-42
Оренбург (3532)37-68-04
Пенза (8412)22-31-16
Пермь (342)205-81-47
Ростов-на-Дону (863)308-18-15
Рязань (4912)46-61-64
Самара (846)206-03-16
Санкт-Петербург (812)309-46-40
Саратов (845)249-38-78

Смоленск (4812)29-41-54
Сочи (862)225-72-31
Ставрополь (8652)20-65-13
Тверь (4822)63-31-35
Томск (3822)98-41-53
Тула (4872)74-02-29
Тюмень (3452)66-21-18
Ульяновск (8422)24-23-59
Уфа (347)229-48-12
Челябинск (351)202-03-61
Череповец (8202)49-02-64
Ярославль (4852)69-52-93

эл. почта: hrq@nt-rt.ru || сайт: <http://hsq-tech.nt-rt.ru>